

100<sup>th</sup>  
Beta  
ANNIVERSARY  
SINCE 1923

 **Beta** *Action*

2023

**Promocja obowiązuje do 31.12.2023 lub do wyczerpania zapasów**  
Ceny netto. Nie zawierają podatku VAT.



# Beta

## RSC55

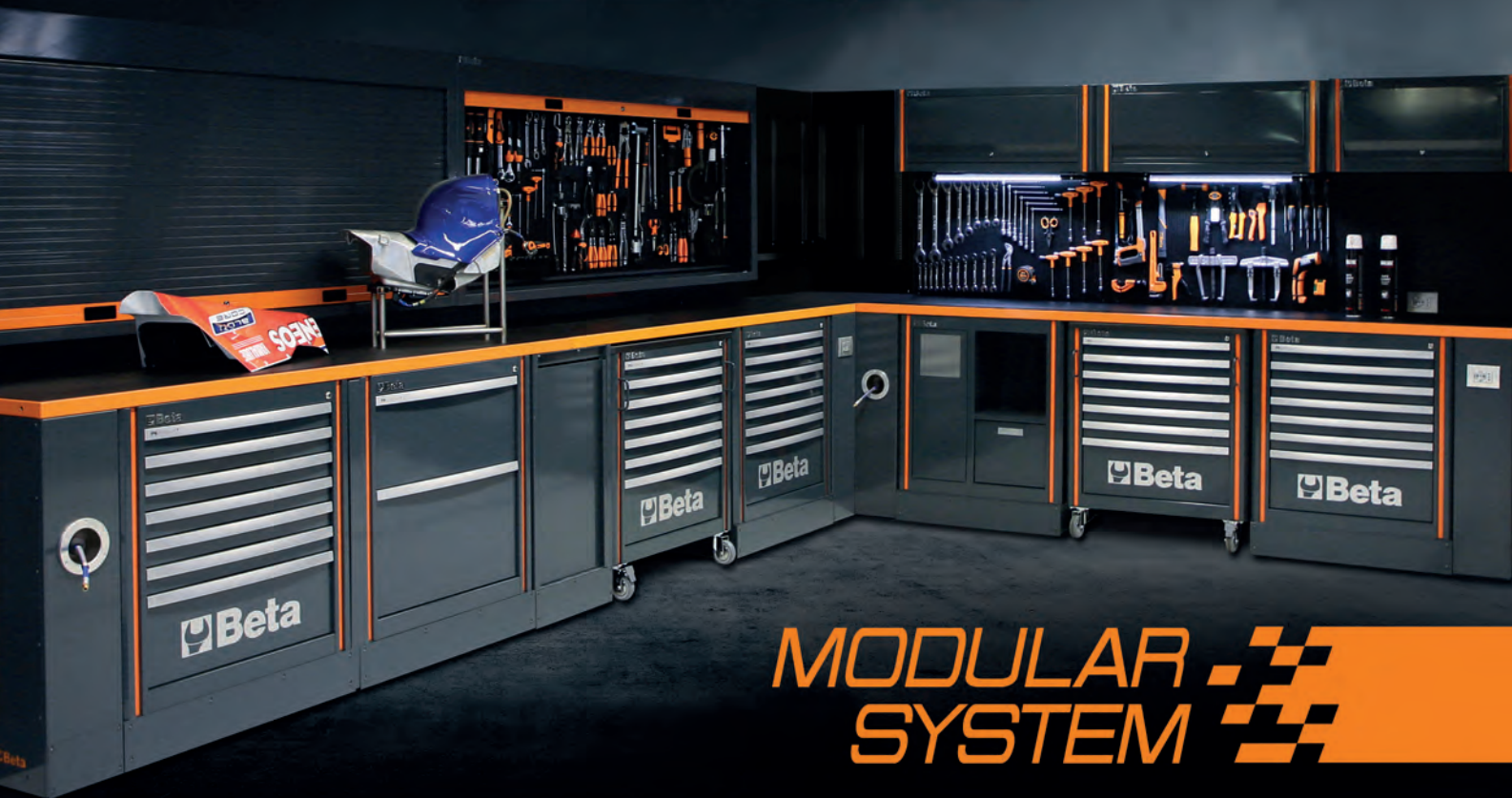

MODULAR SYSTEM

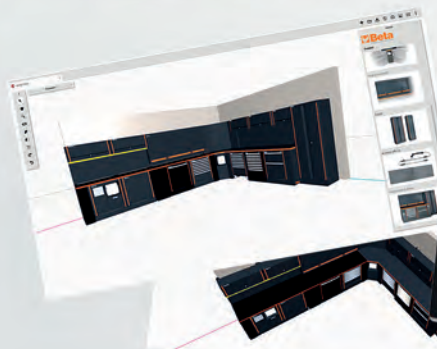

Skonfiguruj  
online swój  
warsztat w 3D

[www.rsc55.com](http://www.rsc55.com)

● **MEBLE WARSZTATOWE C45PRO - RSC55**

**2÷4**



● **WÓZKI NARZĘDZIOWE**

**5÷9**



● **WKŁADY PROFILOWANE I ZESTAWY NARZĘDZI**

**10÷14**



● **STÓŁY WARSZTATOWE**

**16-17**



● **WÓZKI I SKRZYNKI NARZĘDZIOWE**

**15-17-18**



● **TORBY, WALIZKI I PLECAKI NARZĘDZIOWE**

**19÷21**



● **KLUCZE**

**22÷26**



● **NARZĘDZIA OZNACZONE KOLOREM**

**26-27**



● **WKREŃTAKI**

**28-29**



● **NASADKI**

**30÷32**



● **KLUCZE DYNAMOMETRYCZNE**

**33-34**



● **SZCZYPCE**

**35÷37**



● **NARZĘDZIA DO WIERCENIA I GWINTOWANIA**

**38-39**



● **MŁOTKI I WYCINAKI**

**40**



● **NARZĘDZIA POMIAROWE I ZNAKUJĄCE**

**41÷44**



● **HYDRAULIKA**

**44-45**



● **SPAWANIE**

**46÷48**



● **NARZĘDZIA UNIWERSALNE**

**49-50**



● **LAMPY I LATARKI**

**51÷54**



● **NARZĘDZIA W IZOLACJI DO 1000V**

**55-56**



● **NARZĘDZIA TNĄCE**

**57-58**



● **PRODUKTY ABRA BETA**

**59-61**

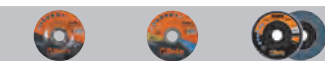

● **SZLIFIERKI KĄTOWE**

**62**



● **MOTORYZACJA**

**63÷89**



● **WCIĄGARKI RĘCZNE ROBUR**

**90-91**



● **NARZĘDZIA PNEUMATYCZNE**

**92÷98**



● **OBUWIE ROBOCZE**

**99÷106**



● **ODZIEŻ ROBOCZA**

**107÷112**



## C45PRO

### Elementy składowe:

- Moduł stały z 7 szufladami (C45PRO M7)
- Moduł stały serwisowy (C45PRO MS)
- Wózek narzędziowy z 7 szufladami (C45PRO C7)
- Szafa dwudrzwiowa (C45PRO AS2)
- 3 panele perforowane (C45PRO PF)
- 3 szafki wiszące (C45PRO PM)
- 3 wsporniki ściennie, typ szeroki (C45PRO SL)
- 1 wspornik ścienny, typ wąski (C45PRO SS)

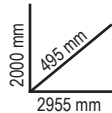

305 kg

045000001  
**C45PRO X**

18.700,00 zł **14.960,00 zł**

- Blat roboczy z płyty MDF pokrytej stalą nierdzewną (C45PX/3-2,0MT)

303 kg

045000002  
**C45PRO W**

18.170,00 zł **14.540,00 zł**

- Wielowarstwowy drewniany blat roboczy (C45PW/3-2,0MT)

## C45PRO D

### Elementy składowe:

Elementy składowe:

- Moduł stały z 7 szufladami (C45PRO M7)
- Wózek narzędziowy z 7 szufladami (C45PRO C7)
- Moduł stały serwisowy (C45PRO MS)
- Moduł stały z 5 szufladami (C45PRO M5)

- Moduł stały dwudrzwiowy (C45PRO MA)
- 5 paneli perforowanych (C45PRO PF)
- 5 szafek wiszących (C45PRO PM)
- 7 wsporników ściennych, typ szeroki (C45PRO SL)
- 2 wsporniki ściennie, typ wąski (C45PRO SS)
- 2 szafy jednodrzwiowe (C45PRO AS1)

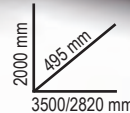

045000031  
**C45PRO DX**

37.100,00 zł **29.680,00 zł**

- Blat roboczy z płyty MDF pokrytej stalą nierdzewną (C45PX/3-2,0MT)
- Blat roboczy z płyty MDF pokrytej stalą nierdzewną (C45PX/2-1,3MT)
- Narożnik wolnostojący z blatem z płyty MDF pokrytej stalą nierdzewną (C45PRO C/X)

572 kg

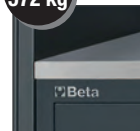

045000032  
**C45PRO DW**

35.840,00 zł **28.670,00 zł**

- Wielowarstwowy drewniany blat roboczy (C45PW/3-2,0MT)
- Wielowarstwowy drewniany blat roboczy (C45PW/2-1,3MT)
- Narożnik wolnostojący z wielowarstwowym drewnianym blatem roboczym (C45PRO C/W)

568 kg

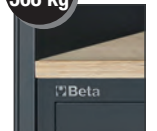

## C45PRO B

### Elementy składowe:

- Moduł stały z 5 szufladami (C45PRO M5)
- Moduł stały dwudrzwiowy (C45PRO MA)
- Szafa jednodrzwiowa (C45PRO AS1)
- 2 szafki wiszące (C45PRO PM)
- 2 panele perforowane (C45PRO PF)
- 2 wsporniki ścienny, typ szeroki (C45PRO SL)
- 1 wspornik ścienny, typ wąski (C45PRO SS)

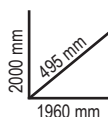

191 kg



045000021

**C45PRO BX**

~~11.740,00 zł~~ **9.390,00 zł**

- Blat roboczy z płyty MDF pokrytej stalą nierdzewną (C45PX/2-1,3MT)

190 kg

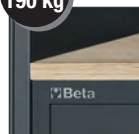

045000022

**C45PRO BW**

~~11.260,00 zł~~ **9.010,00 zł**

- Wielowarstwowy drewniany blat roboczy (C45PW/2-1,3MT)

## C45PRO G

### Elementy składowe:

- 1 Moduł stały z 2 zwiładami (C45PRO ACT)
- 1 Wózek narzędziowy z 7 szufladami (C45PRO C7)
- 1 Moduł stały z 7 szufladami (C45PRO M7)
- 1 Moduł stały dwudrzwiowy (C45PRO MA)
- 1 Panel perforowany (C45PRO PF)

- 1 Panel perforowany przygotowany do montażu gniazdka elektrycznego (należy zamawiać oddzielnie) (C45PRO PFE)
- 2 Szafki wiszące (C45PRO PM)
- 1 Tablica narzędziowa z aluminiową roletą (C45PRO PAS)
- 6 Wsporników ściennych, typ szeroki (C45PRO SL)
- 2 Wsporniki ścienny, typ wąski (C45PRO SS)
- 2 Szafy jednodrzwiowe (C45PRO AS1)



**NEW**



045000036

**C45PRO GX**

~~35.180,00 zł~~ **28.140,00 zł**

- 1 Blat roboczy z płyty MDF pokrytej stalą nierdzewną (C45PX/3-2,0MT)
- 1 Blat roboczy z płyty MDF pokrytej stalą nierdzewną (C45PX/2-1,3MT)
- 1 Narożnik wolnostojący z blatem roboczym z płyty MDF pokrytej stalą nierdzewną (C45PRO CORNER/X)

507 kg



045000037

**C45PRO GW**

~~34.060,00 zł~~ **27.250,00 zł**

- 1 Blat roboczy z wielowarstwowej płyty drewnianej (C45PX/3-2,0MT)
- 1 Blat roboczy z wielowarstwowej płyty drewnianej (C45PX/2-1,3MT)
- 1 Narożnik wolnostojący z blatem roboczym z płyty MDF pokrytej stalą nierdzewną (C45PRO CORNER/X)

504 kg



055000065  
**C55PB-PRO/7** 32.540,00 zł **27.010,00 zł**

**Zestaw mebli warsztatowych systemu RSC55**

**C55B**

Stół warsztatowy z blatem (2050x700 mm) pokrytym powłoką ABS chroniącą przed uderzeniami i zadrapaniami, odporną na oleje i węglowodory.

- Otwory do mocowania imadła 1599F/150 (imadło należy zamawiać oddzielnie)
- Regulacja nóg w pionie

**C55M7**

Moduł stały z siedmioma szufladami (588x367 mm) z prowadnicami kulkowymi

- System otwierania szuflad listwą aluminiową na całej długości szuflady
- Dna szuflad wyłożone wyściółką ochronną z porowatej gumy
- Zamek centralny z przodu
- Szuflady przystosowane do wkładów profilowanych

**C55MS**

Moduł stały serwisowy

- Wbudowany kosz na śmieci
- Komora na rolkę ręcznika papierowego
- Szuflada 305x270 mm

**C55/2PM + C55/PF**

Tablica z 2 szafkami wiszącymi

- 2 szafki wiszące, 1024x400x300 mm, ze sprężynami gazowymi
- 2 panele ściennie, 1024x620x25 mm
- 2 panele perforowane, 1024x620x25 mm



055000066  
**C55PB-PRO/8** 27.100,00 zł **22.490,00 zł**

**Zestaw mebli warsztatowych systemu RSC55**

**C55B**

Stół warsztatowy z blatem (2050x700 mm) pokrytym powłoką ABS chroniącą przed uderzeniami i zadrapaniami, odporną na oleje i węglowodory.

- Otwory do mocowania imadła 1599F/150 (imadło należy zamawiać oddzielnie)
- Regulacja nóg w pionie

**C55C7**

Wózek narzędziowy z siedmioma szufladami (588x367 mm) z prowadnicami kulkowymi

- 4 koła Ø 100 mm, 2 stałe i 2 skrętne (jedno z hamulcem)
- System otwierania szuflad listwą aluminiową na całej długości szuflady
- Dna szuflad wyłożone wyściółką ochronną z porowatej gumy
- Zamek centralny z przodu
- Szuflady przystosowane do wkładów profilowanych

**C55MA**

Moduł stały dwudrzwiowy

- System otwierania przez nacisk
- Zamykany na zamek
- Półka z regulacją ustawienia w pionie

**C55PS**

Tablica narzędziowa z roletą i ramą montażową

- Roleta aluminiowa, ustawialna w pionie, z zamkiem
- Panel perforowany zdejmowalny do wieszania narzędzi



## C37

### Wózki narzędziowe

- Solidny, wielofunkcyjny blat roboczy
- Przegródki na drobne przedmioty i otwory na wkrętki
- Praktyczny rowek klinowy do unieruchomienia elementów
- System otwierania z uchwytem odblokowującym na całej długości szuflady, uchwyty odblokowujące wykonane z aluminium
- Osłony narożników na całej wysokości wózka, aby uniknąć uszkodzenia pojazdów w warsztacie
- Dna szuflad wyłożone wyściółką ochronną z porowatej gumy
- Cztery koła Ø 125 mm: 2 stałe i 2 skrętne (jedno z hamulcem)
- Zamek centralny z przodu
- Boczna półka na butelki i wieszak na rolkę ręcznika papierowego, możliwe do zamontowania w różnych pozycjach

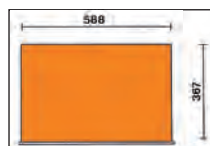
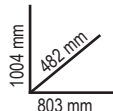

n°	Max	Max
5	75 mm	30 kg
1	150 mm	35 kg
1	225 mm	35 kg

	Ral 2011	Ral 7016	Ral 3000	n°	Max	kg	zł
<b>C37/6</b>	037000061	037000062	037000063	4	75 mm	30 kg	<del>4.453,00 zł</del> <b>3.650,00 zł</b>
				1	150 mm	35 kg	
				1	305 mm	40 kg	
<b>C37/7</b>	037000071	037000072	037000073	5	75 mm	30 kg	<del>4.575,00 zł</del> <b>3.750,00 zł</b>
				1	150 mm	35 kg	
				1	225 mm	35 kg	
<b>C37/8</b>	037000081	037000082	037000083	6	75 mm	30 kg	<del>4.788,00 zł</del> <b>3.930,00 zł</b>
				2	150 mm	35 kg	



Ral 2011	Ral 7016	Ral 3000
037000271	037000272	037000273

~~4.997,00 zł~~ **4.020,00 zł**

## C39

### Wózki narzędziowe

- Cztery koła z metalowymi piastami, Ø 125 mm: 2 stałe i 2 skrętne (jedno z hamulcem)
- Zamek centralny z przodu
- Solidny, wielofunkcyjny blat roboczy z przegródkami na drobne przedmioty i otworami na wkrętki



**RAMA NOŚNA I LISTWY FRONTOWE SZUFLAD WYKONANE ZE STOPU ALUMINIUM + WYTRZYMAŁOŚĆ + LEKKOŚĆ**

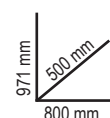

	Ral 2011	Ral 7016	Ral 3000	n°	Max	kg	zł
<b>C39/6</b>	039000031	039000032	039000033	4	70 mm	30 kg	<del>7.048,00 zł</del> <b>5.770,00 zł</b>
				1	140 mm	35 kg	
				1	280 mm	40 kg	
<b>C39/7</b>	039000001	039000002	039000003	5	70 mm	30 kg	<del>7.348,00 zł</del> <b>6.020,00 zł</b>
				1	140 mm	35 kg	
				1	210 mm	35 kg	
<b>C39/8</b>	039000041	039000042	039000043	6	70 mm	30 kg	<del>7.768,00 zł</del> <b>6.360,00 zł</b>
				2	140 mm	35 kg	

# Beta RSC

## Ewolucja do doskonałości! Poznaj linię RSC!

Linia RSC została zaprojektowana aby sprostać oczekiwaniom profesjonalistów i zapewnić wyjątkową niezawodność i użyteczność. Innowacyjne wzornictwo, zainspirowane przez świat sportów motorowych, daje tej linii wózków narzędziowych niepowtarzalny, dynamiczny styl: 7 kolorów i unikalne detale powodują, że nowa linia RSC wyróżnia się na rynku. Wytrzymała konstrukcja i użyte materiały gwarantują wysoką jakość i długi czas użytkowania, wspierając w ten sposób codzienną pracę wydziałów produkcyjnych przemysłu, serwisów naprawiających pojazdy i ekip remontowych. Co więcej, większość z wózków narzędziowych RSC otrzymała prestiżową certyfikację TÜV, która jest synonimem gwarancji bezpieczeństwa i jakości. Certyfikaty zostały uzyskane po pomyślnym zakończeniu wymagających testów zgodnych z protokołem EK5/TA5.



### RSC24

#### Wózek narzędziowy

- Wielofunkcyjny blat roboczy z obrzeżem i z ośmioma otworami na wkręta
- Cztery koła Ø 125 mm: 2 stałe i 2 skrętne (jedno z hamulcem)
- Zamek centralny z przodu
- Maks. obciążenie statyczne: 800 kg
- Boczna półka na butelki (możliwa do zamontowania po obu stronach)
- Dna szuflad pokryte wyściółką ochronną z porowatej gumy
- Każda szuflada może pomieścić do 4 wkładów profilowanych

#### Następujące akcesoria mogą zostać opcjonalnie zamontowane:

- drewniany blat roboczy model 2400 RSC24/PL,
- perforowany panel narzędziowy model 2400 RSC24/PF,
- blat składany model 2400 RSC24/MP,
- uchwyt na dokumenty model 2400 RSC24/PD (dostępny w kolorze antracytowym lub czarnym),
- wieszak na rolkę ręcznika papierowego model 2400 RSC24/PC (dostępny w kolorze antracytowym lub czarnym)



kg  
800

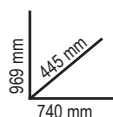

	Ral 2011	Ral 2011	Ral 9006	Ral 3000	Ral 5015	Ral 7016	Ral 9005	kg	zł	
		Ral 7016	Ral 7016	Ral 7016	Ral 7016	Ral 7016	Ral 9005			
<b>RSC24/5</b>	024004050	024004051	024004052	024004053	024004056	024004057	024004059	60	3.633,00 zł	<b>2.910,00 zł</b>
<b>RSC24/6</b>	024004060	024004061	024004062	024004063	024004066	024004067	024004069	62	3.910,00 zł	<b>3.130,00 zł</b>
<b>RSC24/7</b>	024004070	024004071	024004072	024004073	024004076	024004077	024004079	63	4.208,00 zł	<b>3.320,00 zł</b>
<b>RSC24/8</b>	024004080	024004081	024004082	024004083	024004086	024004087	024004089	66	4.541,00 zł	<b>3.630,00 zł</b>

RSC24/5		
n°	mm	kg Max
2	70 mm	25 kg
2	140 mm	30 kg
1	280 mm	35 kg

RSC24/6		
n°	mm	kg Max
4	70 mm	25 kg
1	140 mm	30 kg
1	280 mm	35 kg

RSC24/7		
n°	mm	kg Max
5	70 mm	25 kg
1	140 mm	30 kg
1	210 mm	30 kg

RSC24/8		
n°	mm	kg Max
6	70 mm	25 kg
2	140 mm	30 kg





## RSC24AXL

### Wózek narzędziowy z systemem zabezpieczającym przed przewróceniem, model długi

- Nowy, wzmocniony blat roboczy z tworzywa ABS, z obrzeżem, 8 otworami na wkrętaki i 6 przegródkami na drobne narzędzia
- Uchwyty szuflad z mocnego nylonu, z okienkami na etykiety
- Dna szuflad wyłożone wyściółką ochronną z porowatej gumy
- 4 koła Ø 125 mm:  
2 stałe i 2 skrętne (jedno z hamulcem)
- Zamek centralny z przodu
- Maks. obciążenie statyczne: 1000 kg
- Boczna półka na butelki (możliwa do zamontowania po obu stronach)
- Następujące akcesoria mogą zostać opcjonalnie zamontowane:  
drewniany blat roboczy model 2400 RSC24/PL,  
uchwyt na dokumenty model 2400 RSC24//D-A,  
wieszak na rolkę ręcznika papierowego model 2400 RSC24/PC-A



kg  
1000



970 mm  
445 mm  
1035 mm



	Ral 2011 Ral 7016	Ral 3000 Ral 7016	Ral 7016	n°	↓ max	kg	zł
<b>RSC24AXL/7</b>	024004271	024004273	024004277	5	70 mm	30 kg	<del>5.730,00 zł</del> <b>4.580,00 zł</b>
				1	140 mm	35 kg	
<b>RSC24AXL/8</b>	024004281	024004283	024004287	6	70 mm	30 kg	<del>6.145,00 zł</del> <b>4.920,00 zł</b>
				2	140 mm	35 kg	
<b>RSC24AXL/9</b>	024004291	024004293	024004297	8	70 mm	30 kg	<del>6.530,00 zł</del> <b>5.220,00 zł</b>
				1	140 mm	35 kg	

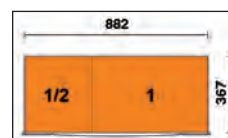

## RSC24L/7

### Wózek narzędziowy z 7 szufladami i bocznymi półkami

- Cechy charakterystyczne:
- 7 szuflad (588x367 mm) z prowadnicami kulkowymi
  - Dna szuflad wyłożone wyściółką ochronną z porowatej gumy
  - 4 koła Ø 125 mm:  
2 stałe i 2 skrętne (oba z hamulcem)
  - Zamek centralny z przodu
  - Maks. obciążenie statyczne: 1100 kg
  - Wielowarstwowy drewniany blat roboczy z otworami do mocowania imadła (imadło 1599F/100 należy zamawiać oddzielnie)
  - Boczna półka z regulacją wysokości
  - Wieszak na rolkę ręcznika papierowego
  - Dwie półki na butelki na tylnej ścianie

kg  
1100



973 mm  
565 mm  
1050 mm

80 kg



Ral 2011 Ral 7016	Ral 3000 Ral 7016	Ral 7016
024004371	024004373	024004377

~~6.205,00 zł~~ **4.960,00 zł**

n°	↓ Max
5	70 mm 25 kg
1	140 mm 30 kg
1	210 mm 30 kg

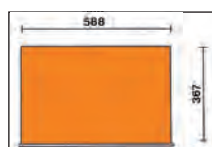

## RSC24L-CAB

### Wózek narzędziowy z 7 szufladami i bocznymi półkami

Cechy charakterystyczne:

- 7 szuflad (588x367 mm) z prowadnicami kulkowymi
- Dna szuflad wyłożone wyściółką ochronną z porowatej gumy
- 4 koła Ø 125 mm:  
2 stałe i 2 skrętne (oba z hamulcem)
- Zamek centralny z przodu
- Maks. obciążenie statyczne: 1100 kg
- Wielowarstwowy drewniany blat roboczy z otworami do mocowania imadła (imadło 1599F/100 należy zamawiać oddzielnie)
- Boczna półka z regulacją wysokości
- Wieszak na rolkę ręcznika papierowego
- Dwie półki na butelki na tylnej ścianie

kg  
1100



973 mm  
585 mm  
1050 mm

82 kg



Ral 2011	Ral 3000	
Ral 7016	Ral 7016	Ral 7016
024004471	024004473	024004477

6.415,00 zł **5.130,00 zł**

n°	Max	Max
5	70 mm	25 kg
1	140 mm	30 kg
1	210 mm	30 kg

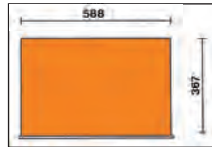

## RSC28

### Wózek narzędziowy SuperTank z 10 szufladami

Cechy charakterystyczne:

- 10 szuflad (588x367 mm) z prowadnicami kulkowymi
- Szuflady z szybkim i bezpiecznym systemem otwierania i zamykania uchwytami listwowymi z nylonu i włókna szklanego
- **5 bocznych szuflad:**  
4 szuflady o wysokości 70 mm  
1 szuflada o wysokości 210 mm
- **5 przednich szuflad:**  
4 szuflady o wysokości 70 mm  
1 szuflada o wysokości 210 mm
- Dna szuflad wyłożone wyściółką ochronną z porowatej gumy
- 4 duże koła Ø 150 mm:  
2 stałe i 2 skrętne (oba z hamulcem)
- 2 zamki centralne
- Wielowarstwowy drewniany blat roboczy z otworami do mocowania imadła (imadło 1599F/150 należy zamawiać oddzielnie)
- Pojemnik na narzędzia

kg  
1200



130 kg

943 mm  
800 mm  
1235 mm



Ral 2011	Ral 3000	
Ral 7016	Ral 7016	Ral 7016
028003001	028003003	028003007

11.140,00 zł **9.020,00 zł**



n°	Max	Max
8	70 mm	25 kg
2	210 mm	30 kg

- Boczne półki z uchylnymi i wsuwanymi drzwiczkami z zamkiem
- Półki na butelki
- Półka o wysokości 135 mm pod blatem wyłożona tworzywem sztucznym



## RSC51

### Wózek narzędziowy z 3 szufladami

- Błat roboczy z tworzywa ABS, mocny i trwały, z obrzeżem i 8 otworami na wkręta
- 3 szuflady (588x367 mm) o wysokości 70 mm, z prowadnicami kulkowymi
- Dna szuflad pokryte wyściółką ochronną z porowatej gumy
- Każda szuflada może pomieścić do 4 wkładów profilowanych
- Zamek centralny z przodu
- Praktyczny boczny uchwyt na wkręta
- Dwie boczne półki na pojemniki
- Duża dolna półka pokryta gumową matą odporną na oleje i benzynę
- 4 koła, Ø 125 mm: 2 stałe i 2 skrętne (jedno z hamulcem)

- Maks. obciążenie statyczne: 400 kg
- Maks. obciążenie szuflady: 15 kg, równomiernie rozłożone



**NEW**

**CAŁKOWICIE ZMIENIONY,  
Z MOŻLIWOŚCIĄ  
UZUPEŁNIENIA  
O AKCESORIA!**



Ral 2011	Ral 3000 Ral 7016	Ral 7016
051000300	051000303	051000307

~~2.431,00 zł~~ **1.945,00 zł**



n°	Max
3	70 mm / 15 kg

Następujące akcesoria mogą zostać opcjonalnie zamontowane:

- drewniany blat roboczy model 2400 RSC24/PL
- perforowany panel na narzędzia model 2400 RSC24/PF
- uchwyt na laptop model 2400 RSC24/SPC
- blat składany model 2400 RSC24/MP
- uchwyt na rolkę ręcznika papierowego model 2400 RSC24/PC-A

**NIEODZOWNY  
W TWOIM  
WARSZTACIE!**

024003077  
**C04TSS/7**

~~10.860,00 zł~~ **8.690,00 zł**

### Wózek narzędziowy z 7 szufladami

wykonany ze stali nierdzewnej

- Cztery koła ze stalowymi piastami, Ø 125 mm: 2 stałe i 2 skrętne (oba z hamulcem);
- Zamek centralny z przodu;
- Rama wykonana w całości ze stali nierdzewnej
- Koła, wsporniki, łożyska kulkowe, wnętrza szuflad i prowadnice wykonane ze stali nierdzewnej
- Uchwyty szuflad wykonane z aluminium



**Beta  
INOX  
STAINLESS STEEL**

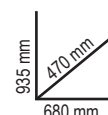

n°	Max
6	83 mm / 25 kg
1	170 mm / 30 kg

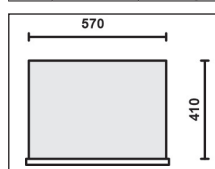
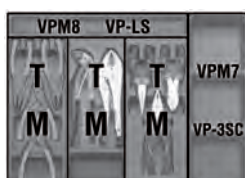

**KOŁA NIE  
POZOSTAWIAJĄCE  
ŚLADÓW**





059880356  
**5988VU/M**

10.390,00 zł **8.310,00 zł**

Zestaw 214 narzędzi

Zestaw polecany do użytku z: RSC24 - RSC24A - RSC24AXL - C37 - C39 - C39SM - C39MD - RSC28 - C59 - RSC55



Ilość/Opis

	Beta N.	TR
22 Klucze płasko-oczkowe 6-7-8-9-10-11-12-13-14-15-16-17-18-19-20-21-22-24-27-30-32-36 mm		M01
11 klucz płaski dwustronny 6x7-8x9-10x11-12x13-14x15-16x17-18x19-20x22-21x23-24x27-30x32 mm	55	M30
11 klucz oczkowy odsadzony 6x7-8x9-10x11-12x13-14x15-16x17-18x19-20x22-21x23-24x27-30x32 mm	90	M30
9 klucz trzpieniowy kątowy z końcówką kulistą Ø 1,5+10 mm	96BPC/SC9	M30
1 nasadka 1/4" z uchwytem do końcówek wkrętakowych	895/1	M100
1 nasadka 1/4" z uchwytem do końcówek wkrętakowych	895/3	M100
1 nasadka 1/4" z uchwytem do końcówek wkrętakowych	895/6	M100
13 nasadka sześciokątna 1/4" Ø 4-4,5-5-5,5-6-7-8-9-10-11-12-13-14 mm	900	M100
9 nasadki sześciokątne, długie Ø 5-6-7-8-9-10-11-12-13 mm	900L	M100
5 nasadka 1/4" z końcówką trzpieniową sześciokątną Ø 3-4-5-6-7 mm	900ME	M100
4 nasadki z końcówką wkrętakową płaską Ø 0,8x4-1x5,5-1,2x6,5-1,2x8 mm	900LP	M100
4 nasadki z końcówką wkrętakową profil Phillips® PH1-PH2-PH3-PH4	900PH	M100
7 Nasadki z końcówką trzpieniową Ø T10-T15-T20-T25-T27-T30-T40	900TX	M100
1 przedłużacz 1/4" 50 mm	900/20	M100
1 przedłużacz 1/4" 100 mm	900/20L	M100
1 przedłużacz 1/4" 150 mm	900/21	M100
1 przegub 1/4"	900/25	M100
1 pokrętło z zabierakiem 1/4"	900BG/30	M100
1 pokrętło z przesuwającym zabierakiem 1/2"	900/42	M100
1 pokrętło 1/2" z dwukierunkowym mechanizmem zapadkowym ®	900/55	M100
21 NASADKA 1/2" SZEŚCIOKĄTNA Ø 8-10-11-12-13-14-15-16-17-18-19-20-21-22-23-24-26-27-28-30-32 mm		M100
1 Łącznik przejściowy zmniejszający 125 mm	920/15	M100
1 przegub 1/2" 250 mm	920/25	M100
1 przedłużacz z zabierakiem kulistym - 1/2" 125 mm	920AN/125	M100
1 przedłużacz z zabierakiem kulistym - 1/2" 250 mm	920AN/250	M100
1 pokrętło 1/2" z przesuwającym zabierakiem 305 mm	920/42	M100
1 pokrętło 1/2" z dwukierunkowym mechanizmem zapadkowym ®	920/55	M100
8 nasadka 1/2" profil Torx® wewnętrzny Ø 10-12-14-16-18-20-22-24 mm	920FTX	M100
11 nasadki sześciokątne, długie Ø 10-12-13-14-15-16-17-18-19-21-22 mm	920AL	M100
1 szczytce proste do pierścieni zabezpieczających wewnętrznych, Ø 180 mm	1032	M129
1 szczytce odgięte do pierścieni zabezpieczających wewnętrznych Ø 170 mm	1034	M129
1 szczytce proste do pierścieni zabezpieczających zewnętrznych ● 175 mm	1036	M129
1 szczytce odgięte do pierścieni zabezpieczających zewnętrznych ● 175 mm	1038	M129
1 Szczytce nastawne 250 mm	1048N	M129
1 szczytce nastawne samoblokujące 240 mm	1052	M129
1 Szczytce tnące boczne 160 mm	1082BM	M129
1 Obciążnik tylny do siatki RABITZA 220 mm	1098	M129
1 nożyce 250 mm	1112	M129
1 nożycki dla elektryków, ostrza proste	1128BM	M129
1 szczytce uniwersalne, rękojeści z kompozytu dwumateriałowego 180 mm	1150BM	M129
1 Szczytce półokrągłe ● 160 mm	1166BM	M129
1 Szczytce półokrągłe odgięte o 45° ● 160 mm	1168BM	M129
6 Wkrętaki płaskie ● 2,5x50-3x75-4x100-5,5x125-6,5x150-8x200 mm	1201E	M213
1 Wkrętaki płaskie, krótkie ● 4x30 mm	1201EN	M213
4 Wkrętaki krzyżowe profil Phillips® PH0,60-PH1x80-PH2x100-PH3x150 mm	1202E	M213
1 Wkrętaki krzyżowe profil Phillips®, krótkie ● PH1x30 mm	1202EN	M213

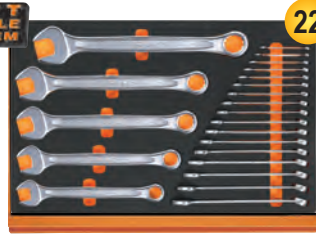

22

M01

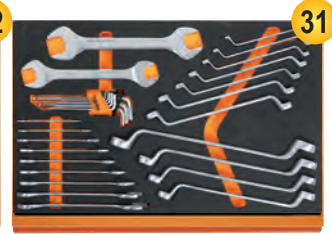

31

M30

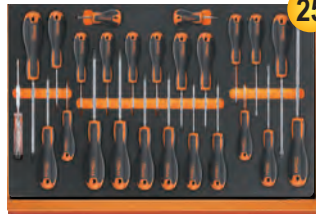

25

M213



25

M230



13

M129



98

M100

Ilość/Opis

	Beta N.	TR
12 Wkrętaki profil Torx® Ø T6-T7-T8-T9-T10-T15-T20-T25-T27-T30-T40-T45	1207E/TX	M213
1 wkrętak ze wskaźnikiem napięcia ●	1253	M213
3 wybijak cylindryczny 2-3-4 mm	30	M230
6 wybijak cylindryczny 2-3-4-5-6-8	31	M230
1 punktak Ø 4 mm	32	M230
1 przecinak płaski 150 mm	34	M230
2 przecinak płaski żebrowany 200-250 mm	35	M230
1 przecinak ślusarski 125 mm		M230
1 młotek ślusarski 500 g	1370	M230
1 młotek montażowy z obuchem z tworzywa sztucznego Ø 35 mm	1390	M230
1 przymiar zwijany 3 m	1692	M230
1 Chwytnik magnetyczny teleskopowy z elastycznym łącznikiem głowicy	1712TF	M230
1 Pilniki półgładziki kwadratowe, z rękojeścią 200 mm	1719BMA...Q	M230
1 Pilniki półgładziki trójkątne, z rękojeścią 200 mm	1719BMA...T	M230
1 Pilniki półgładziki płaskie, z rękojeścią 200 mm	1719BMA...P	M230
1 Pilniki półgładziki półokrągłe, z rękojeścią 200 mm	1719BMA...M	M230
1 Pilniki półgładziki okrągłe, z rękojeścią 200 mm	1719BMA...R	M230
1 Słotka z drutu stalowego	1737NX	M230
1 nóż z odlamywalnym ostrzem 18 mm	1771	M230



059040416  
**5904VA/T**

6.025,00 zł **4.880,00 zł**

Zestaw 102 narzędzi abs



Zestaw polecany do użytku z: RSC23T - RSC24 - RSC24AXL - RSC24L/7- RSC24L-CAB - C37 - C39 - C39SM - C39MD - RSC28 - C59 - RSC55

Ilość/Opis

	Beta N.	TR
21 Klucze płasko-oczkowe 6-7-8-9-10-11-12-13-14-15-16-17-18-19-20-21-22-24-27-30-32 mm	42	T05+T06
8 klucz płaski dwustronny 6x7-8x9-10x11-12x13-14x15-16x17-18x19-20x22 mm	55	T33
9 klucz trzpieniowy kątowy sześciokątny Ø 1,5+10 mm	96/SC9	T33
6 klucz trzpieniowy kątowy sześciokątny z rękojeścią Ø 2,2-3-4-5-6 mm	96T	T52
8 klucz nasadowy typu T z przegubem Ø 7-8-10-12-13-14-17-19 mm	952	T63
19 nasadka 1/2" sześciokątna Ø 10-11-12-13-14-15-16-17-18-19-20-21-22-23-24-26-27-30-32 mm	920A	T83
1 przedłużacz 1/2" 125 mm	920/21	T83
1 przedłużacz 1/2" 255 mm	920/22	T83
1 przegub 1/2"	920/25	T83
1 pokrętło 1/2" z przesuwającym zabierakiem 305 mm	920/42	T83
1 pokrętło 1/2" z dwukierunkowym mechanizmem zapadkowym ®	920/55	T83
1 Szczytce tnące boczne, wzmocnione 160 mm	1084BM	T137
1 szczytce uniwersalne, rękojeści z kompozytu dwumateriałowego 180 mm	1150BM	T137
1 Szczytce półokrągłe ● 160 mm	1166BM	T137
1 szczytce proste do pierścieni zabezpieczających wewnętrznych, Ø 180 mm	1032	T145
1 szczytce odgięte do pierścieni zabezpieczających wewnętrznych Ø 170 mm	1034	T145
1 szczytce proste do pierścieni zabezpieczających zewnętrznych ● 175 mm	1036	T145
1 szczytce odgięte do pierścieni zabezpieczających zewnętrznych ● 175 mm	1038	T145
1 szczytce nastawne samoblokujące 240 mm	1052	T153
1 Szczytce nastawne 250 mm	1048N	T153
7 wkrętak płaski ● 2,5x50-3x75-3,5x100-4x125-5,5x100-5,5x150-6,5x150 mm	1260	T199
6 wkrętak krzyżowy profil Phillips® PH0x60 - PH0x100 - PH1x80 PH1x120 - PH2x100 - PH2x150 mm	1262	T202
2 przecinak płaski żebrowany 100-200 mm	35	T234
1 młotek ślusarski 300 g	1370	T234
1 młotek montażowy z obuchem z tworzywa sztucznego Ø 35 mm	1390	T234
1 wkład profilowany	VP5	

7

6

24

4

2

3

4



T199



T145

T153

T137

T234

6

17

16

5

8



T52



T63

T33

T05

T06

VP5

024500001 **M01** 1.614,00 zł **1.340,00 zł**

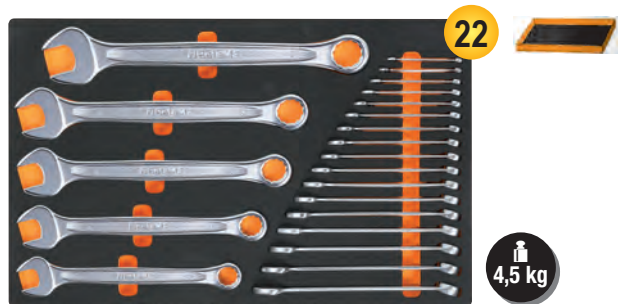

42 6-7-8-9-10-11-12-13-14-15-16-17-18  
19-20-21-22-24-27-30-32-36 mm

4,5 kg

024500030 **M30** 1.364,00 zł **1.118,00 zł**



55 6x7-8x9-10x11-12x13-14x15-16x17-18x19-20x22-21x23-24x27-30x32 mm  
90 6x7-8x9-10x11-12x13-14x15-16x17-18x19-20x22-21x23-24x27-30x32 mm  
96BPC/SC9 1,5-2-2,5-3-4-5-6-8-10 mm

4,2 kg

024500044 **M44** 1.013,00 zł **810,00 zł**

141 8-9-10-11-12-13-14-15-16  
17-18-19 mm



1,3 kg

024500060 **M60** 1.311,00 zł **1.062,00 zł**



96T 2-2,5-3-4-5-6-7-8-10 mm  
97BTX/SC8 T9-T10-T15-T20-T25-T27-T30-T40 mm  
944BX 5-6-7-8-10-13 mm

1,9 kg



024500063 **M63** 1.418,00 zł **1.128,00 zł**



952 7-8-10-12-13-14-17-19 mm

3,4 kg

024500100 **M100** 3.747,00 zł **2.960,00 zł** 14" 12"



895/1 - 895/3 - 895/6  
900 4-4,5-5-5,5-6-7-8-9-10-11-12-13-14 mm  
900L 5-6-7-8-9-10-11-12-13 mm  
900ME 3-4-5-6-7 mm  
900LP 0,8x4-1x5,5-1,2x6,5-1,2x8 mm  
900PH PH1-PH2-PH3-PH4  
900TX T10-T15-T20-T25-T27-T30-T40  
900/20 50 mm - 900/20L 100 mm  
900/21 150 mm  
900/25  
900BG/30  
900/42  
900/55  
920A 8-10-11-12-13-14-15-16-17-18-19-20-21-22-23-24-26-27-28-30-32 mm  
920/15 - 920/25  
920AN/125 125 mm  
920AN/250 250 mm  
920/42  
920/55  
920FTX 10-12-14-16-18-20-22-24 mm  
920AL 10-12-13-14-15-16-17-18-19-21-22 mm

024500871 **M105** 4.089,00 zł 3.270,00 zł 14" 3/8" 12"



- 900 4-4,5-5-5,5-6-7-8-9-10  
11-12-13-14 mm
- 900L 5-6-7-8-9-10-11-12-13 mm
- 96BPC/SC9 1,5-2-2,5-3-4-5-6-8-10 mm  
895/1 - 895/3 - 895/6
- 900ME 3-4-5-6-7 mm
- 900LP 0,8x4-1x5,5-1,2x6,5-2x8 mm
- 900PH PH1-PH2-PH3-PH4
- 900TX T10-T15-T20-T25-T27-T30-T40
- 900/16 □ 1/4 - ■ 3/8
- 900/... 50-100-150 mm
- 900/25 - 900BG/30 - 900/42
- ⊗ 900/55
- 910A 6-7-8-9-10-11-12-13-14-15-16-  
17-18-19-20-21-22 mm
- 910/15 □ 3/8 - ■ 1/4
- 910/16 □ 3/8 - ■ 1/2
- 910/21 125 mm
- 910/22 250 mm
- 910/25 - 910/42
- ⊗ 910/55
- 920A 8-10-11-12-13-14-15-16-17-  
18-19-20-21-22-23-24-26  
27-28-30-32 mm
- 920/15 □ 1/2 - ■ 3/8
- 920/25 125 - 250 mm
- 920AN 125 - 250 mm
- 920/42
- ⊗ 920/55
- 956E 16-17,8-20,8 mm

024500120 **M120** 4.027,00 zł 3.100,00 zł 12"



- 920A 10-11-12-13-14-15-16-17-18-  
19-20-21-22-24-26-27-30-32 mm
- 920AN/125 125 mm
- 920AN/250 250 mm
- 920/25 - 920/42
- 920AL 10-12-13-14-15-16-17-18-19-22-24-27-30-32 mm
- 920FTX 10-12-14-16-18-20-22-24 mm
- ⊗ 920/55
- 920PE 5-5L-6-6L-7-7L-8-8L-10-10L-12-12L-14-14L
- 920TX T20-T25-T27-T30-T40-T45-T50-T55-T60-  
T20L-T25L-T27L-T30L-T40L-T45L-T50L

024500129 **M129** 1.508,00 zł 1.260,00 zł 13"



- 1032 180 mm
- 1034 170 mm
- 1036 175 mm
- 1038 175 mm
- 1048N 250 mm
- 1052 240 mm
- ⊗ 1082BM 160 mm
- 1098 220 mm
- 1112 250 mm
- 1128BM
- ≡ 1150BM 180 mm
- 1166BM 160 mm
- 1168BM 160 mm



024500115 **M115** 3.809,00 zł 3.010,00 zł 12"



- ⊗ 666N 40÷200 Nm
- 920A 13-14-15-16-17-18-19-20-21-22-24-  
26-27-30-32 mm
- 920FTX 12-14-16-18-20-22-24 mm
- 920PE 6-7-8-8L-10-10L-12-12L-14-14L  
T20-T25-T27-T30-T40-T45-T50-  
T55-T60-T20L-T25L-T27L-T30L-  
T40L-T45L-T50L
- 920/21 125 mm
- 920/22 255 mm
- 920/25 305 mm
- 920/42
- ⊗ 920/55

024500128 **M128** 2.994,00 zł 2.335,00 zł 12"

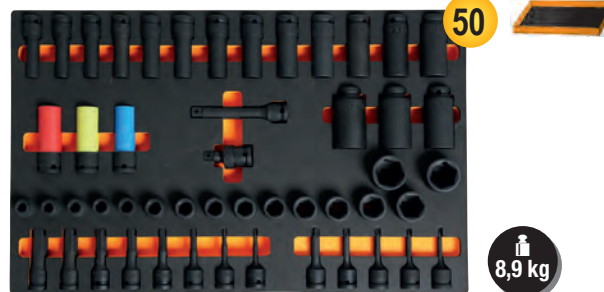

- 720 10-11-12-13-14-15-16-17-18-19-21-22-24-27-30-32 mm
- 720L 11-12-13-14-15-16-17-18-19-21-22-24-27-30-32 mm
- 720TX T30-T40-T45-T50-T55
- 720ME 5-6-8-10-12-14-17-19 mm
- 720LC 17-19-21 mm
- 720/21 125 mm
- 720/25

024500133 **M133** 284,00 zł 241,50 zł 3"



- ⊗ 1082G 160 mm
- ≡ 1150G 180 mm
- 1166G 160 mm



024500134 **M134** 360,50 zł 310,00 zł 3"



- ⊗ 1082GBM 160 mm
- ≡ 1150GBM 180 mm
- 1166GBM 160 mm



**024500162**  
**M162** 493,50 zł **405,00 zł**



8

- 1241 5,5x100-6,5x125-8x150-10x200 mm
- 1242 PH1x100-PH2x100-PH3x150-PH4x200 mm

1,4 kg

**024500195**  
**M195** 1.042,00 zł **830,00 zł**

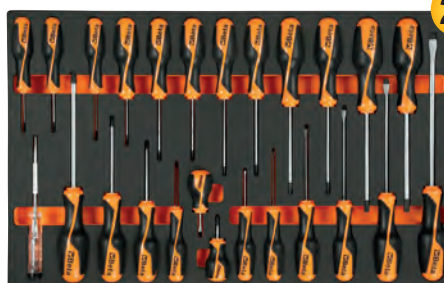

25

- 1260 2,5x50-3x75-4x100-5,5x125-6,5x150-8x200 mm
- 1260N 4x30 mm
- 1262 PH0x60-PH1x80-PH2x100-PH3x150 mm
- 1262 PH1X30 mm
- 1267TX T6-T7-T8-T9-T10-T15-T20-T25-T27-T30-T40-T45
- 1253 3,5x100 mm

2,3 kg

**024500213**  
**M213** 630,50 zł **536,00 zł**



25

- 1201E 2,5x50-3x75-4x100-5,5x125-6,5x150-8x200 mm
- 1201EN 4x30 mm
- 1202E PH0x60-PH1x80-PH2x100-PH3x150 mm
- 1202EN PH1X30 mm
- 1207E/TX T6-T7-T8-T9-T10-T15-T20-T25-T27-T30-T40-T45
- 1253

1,8 kg

**024500230**  
**M230** 1.530,00 zł **1.240,00 zł**



25

- 30 Ø 2-3-4 mm
- 31 Ø 2-3-4-5-6-8 mm
- 32 Ø 4 mm
- 34 150 mm
- 35 200-250 mm
- 36 125 mm
- 1370 500 g
- 1390 Ø 35 mm
- 1692 3 m
- 1712
- 1719BMA/Q 200 mm
- ▲ 1719BMA/T 200 mm
- 1719BMA/P 200 mm
- ▶ 1719BMA/M 200 mm
- 1719BMA/R 200 mm
- 1737
- 1771 18 mm

3,2 kg

**024240001**  
**T01** 992,00 zł **823,00 zł**



17

- 42 6-7-8-10-11-12-13-14-16-17-18-19-21-22-24-27-30 mm

2,7 kg

**024240005**  
**T05** 759,50 zł **630,00 zł**



16

- 42 6-7-8-9-10-11-12-13-14-15-16-17-18-19-20-21 mm

1,5 kg

**024240006**  
**T06** 516,50 zł **447,00 zł**



5

- 42 22-24-27-30-32 mm

2,1 kg

**024240031**  
**T31** 814,50 zł **660,00 zł**



27

- 31 Ø 2-3-4-5-6 mm 32 Ø 4 mm
- 55 6x7-8x9-10x11-12x13-14x15-16x17-18x19-20x22-21x23-24x26-27x29-30x32 mm
- 96N/SC9 1,5÷10 mm

3 kg

**024240040**  
**T40** 300,50 zł **252,00 zł**



7

- 90 6x7-8x9-10x11-12x13-14x15-16x17-18x19 mm

810 g

**024240045**  
**T45** 1.014,00 zł **847,00 zł**



12

- 142 8-9-10-11-12-13-14-15-16-17-18-19 mm

1,3 kg

**024240050**  
**T50** 552,50 zł **464,00 zł**



11

- 96T 2-2,5-3-3,5-4-4,5-5-6-7-8-10 mm

1,3 kg

**024240055**  
**T55** 290,00 zł **248,00 zł**



6

- 97TTX T10-T15-T20-T25-T27-T30

330 g

024240063  
**T63**  
1.373,00 zł 1.098,00 zł

8

○ 952 7-8-10-12-13-14-17-19 mm

3,8 kg

024240083  
**T83** 12"  
961,00 zł 788,00 zł

24

3,6 kg

○ 920A 10-11-12-13-14-15-16-17-18-19-20-21-22-23-24-26-27-30-32 mm  
920/21 125 mm 920/42 305 mm  
920/22 255 mm 920/55 ⌀ 275 mm  
920/25

024240091  
**T91** 14"  
685,00 zł 548,00 zł

25

560 g

○ 900 4-4,5-5-5,5-6-7-8-9-10-11-12-13-14 mm  
○ 900ME 2,5-3-4-5-6-8 mm  
900/20 50 mm 900/21 150 mm  
900/25 - 900BG/30 - 900/42 - 900/55

024240092  
**T92** 3/8"  
815,50 zł 656,00 zł

22

1,5 kg

○ 910A 6-7-8-9-10-11-12-13-14-15-16-17-18-19-20-21-22 mm  
910/21 125 mm 910/42 210 mm  
910/22 250 mm Ⓞ 910/55 200 mm  
910/25

024240124  
**T124**  
347,50 zł 295,00 zł

3

⚡ 1082GBM 160 mm  
= 1150GBM 180 mm  
● 1166GBM 160 mm

640 g

024240137  
**T137**  
390,00 zł 337,00 zł

3

⚡ 1084BM 160 mm  
= 1150BM 180 mm  
● 1166BM 160 mm

750 g

024240145  
**T145**  
395,00 zł 340,00 zł

4

○ 1032 180 mm  
○ 1034 170 mm  
● 1036 175 mm  
● 1038 175 mm

640 g

024240153  
**T153**  
228,50 zł 192,00 zł

2

1048N 250 mm  
1052 240 mm

1,1 kg

024240199  
**T199**  
205,00 zł 169,00 zł

7

Beta GRIP

490 g

● 1260 2,5x50 - 3x75 - 3,5x100  
4x125 - 5,5x100 - 5,5x150 - 6,5x150 mm

024240202  
**T202**  
191,50 zł 157,00 zł

6

Beta GRIP

490 g

⊕ 1262 PH0x60 - PH0x100 - PH1x80  
PH1x120 - PH2x100 - PH2x150 mm

024240205  
**T205**  
199,00 zł 165,00 zł

7

Beta GRIP

460 g

○ 1267TX T6-T7-T8-T9-T10-T15-T20

024240211  
**T211**  
139,50 zł 113,00 zł

7

Beta evox

490 g

● 1201E 2,5x50-3x75-3,5x100  
4x125-5,5x100-5,5x150-6,5x150 mm

024240213  
**T213**  
145,50 zł 118,50 zł

6

Beta evox

⊕ 1202E PH0x60-PH1x80  
PH1x120-PH2x100  
PH2x150-PH3x150 mm

490 g

024240234  
**T234**  
375,00 zł 308,00 zł

4

35 100-200 mm  
1370 300 g  
1390 ⌀ 35 mm

1,3 kg

024240236  
**T236**  
345,00 zł 283,00 zł

5

■ 1719BMA/Q 200 mm  
▲ 1719BMA/T 200 mm  
■ 1719BMA/P 200 mm  
▶ 1719BMA/M 200 mm  
● 1719BMA/R 200 mm

870 g

024240239  
**T239**  
523,50 zł 427,00 zł

7

31BM ⌀ 2-3-4-5-6-8 mm  
32 ⌀ 4 mm

850 g



099000010  
**C99** 2.496,00 zł **2.045,00 zł**

### Kompleksowy system modułowy BETA COMBO

W skład systemu wchodzi:

- Wózek transportowy C99P (485x520x1095 mm), składany, z uchwytem wysuwającym teleskopowo
- Skrzynka narzędziowa systemowa C99V1 (445x358x152 mm), wykonana z ABS
- Skrzynka narzędziowa systemowa C99V2 (445x358x254 mm), wykonana z ABS
- Skrzynka narzędziowa systemowa C99V3/2C (445x358x322 mm), wykonana z ABS, z 2 wyjmowalnymi walizkami narzędziowymi



099000101  
**C99P** 664,00 zł **551,00 zł**

### Wózek transportowy COMBO

- Kompaktowy wózek transportowy, składany, wykonany z anodowanego aluminium
- Uchwyt wysuwany teleskopowo
- Wymiary rozłożonego wózka: 485x520x1095 mm
- Wymiary złożonego wózka: 485x80x810 mm
- Wymiary rozkładanej podstawy: 485x350 mm
- Dwa koła odporne na przebicie, Ø 175 mm
- Wyposażony w pasek

5,8 kg

1095 mm  
520 mm  
485 mm

100 kg



048000030  
**C48P** 979,00 zł **783,00 zł**

### Wózek transportowy składany

- Platforma wykonana ze wzmocnionego polipropylenu (PP), z powłoką antypoślizgową i wstawkami z TPV dla ochrony narożników
- Składany uchwyt pozwala zaoszczędzić miejsce podczas przechowywania
- Cztery koła nie pozostawiające śladów, Ø 125 mm: 2 stałe i 2 skrętne z hamulcem
- Maksymalne obciążenie: 300 kg.
- Długość użytkowa platformy: 705 mm
- Szerokość platformy: 480 mm
- Wysokość platformy: 200 mm



280 mm

300 kg

11 kg



048000230  
**C48M** 12.210,00 zł **9.770,00 zł**

### Wózek platformowy elektryczny, z panelami

- Platforma elektryczna, z silnikiem 24 V - 400 W z zasilaniem akumulatorowym 2x12 V 33Ah i kartą sterującą Curtis
- Podłoga ładunkowa wykonana z wytrzymałej stali, pokryta antypoślizgową gumą, z panelami z rurek zapobiegającymi spadaniu przedmiotów podczas transportu
- Panele można zdjąć, aby spełnić indywidualne wymagania transportowe
- Wyposażony w 2 pneumatyczne koła jezdne (Ø 260 mm) i 2 obrotowe gumowe koła (Ø 150 mm), hamulec elektromagnetyczny i mechanizm różnicowy
- Dostarczany z zewnętrzną ładowarką akumulatora, 220V/50Hz - V/A 24/12

#### DANE UŻYTKOWE

Udźwig: **400 kg**  
Prędkość jazdy: **4-6 km/h** (regulowana)  
Czas pracy na jednym ładowaniu:  
**4 godziny**  
Maksymalna dopuszczalna pochyłość przy pełnym załadunku: **6%**  
Maksymalna dopuszczalna pochyłość przy ładunku 100 kg: **18%**

#### DANE TECHNICZNE

Wymiary całkowite: 1280x630x1100 mm  
Wymiary użytkowe platformy ładunkowej z panelami: 1180x580 mm  
Wymiary użytkowe platformy ładunkowej bez paneli: 1260x620 mm  
Odległość platformy ładunkowej od podłogi: 320 mm  
Odległość komory akumulatora od podłogi: 65 mm  
Waga z akumulatorami: 140 kg

#### MECHANIZMY ZABEZPIECZAJĄCE:

- Hamulec elektroniczny
- Brzęczyk
- Mechanizm zabezpieczający przed zgnieciem
- Wskaźnik naładowania baterii
- Karta sterująca Curtis



400 kg

CE

1100 mm  
630 mm  
1280 mm

140 kg

Beta  
**BRUTUS**

## C59A

### Stół warsztatowy "Endurance" z 1 szafką narzędziową z sześcioma szufladami

**NEW**

- 6 szuflad (588x367 mm) z prowadnicami kulkowymi:
  - 4 szuflady o wysokości 70 mm
  - 1 szuflada o wysokości 140 mm
  - 1 szuflada o wysokości 280 mm
- Wielowarstwowy drewniany blat roboczy z otworami do mocowania imadła 1599F/125 (imadło należy zamawiać oddzielnie)
- Dna szuflad wyłożone wyściółką z porowatej gumy
- Uchwyty szuflad z nylonu
- Do szuflad pasują wkłady profilowane na narzędzia
- Zamek centralny z przodu
- Półka na narzędzia
- Możliwość zamocowania wieszaka model 2400 RSC24/PC na rolkę ręcznika papierowego i półki model 2400 RSC24/PF - na butelki

kg  
**1500**



Ral 2011	Ral 7016	Ral 3000
059000011	059000031	059000051

~~7.270,00 zł~~ **5.820,00 zł**

n°	mm	Max
4	70 mm	25 kg
1	140 mm	30 kg
1	280 mm	35 kg

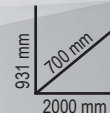

115 kg

## C56B

### Stoły warsztatowe z wielowarstwowym drewnianym blatem roboczym

- Wielowarstwowy drewniany blat roboczy z otworami do mocowania imadła 1599F/125 (imadło należy zamawiać oddzielnie)
- Stalowy szkielet wsparty na 4 nogach
- Półka na narzędzia
- Może być przymocowany do podłogi

kg  
**600**



Ral 2011	Ral 7016	Ral 3000
056000401	056000402	056000403

~~2.983,00 zł~~ **2.325,00 zł**



54,5 kg

## C56

### Stoły warsztatowe

- Blat roboczy wykonany z blachy ze stali ocynkowanej z krawędziami wygiętymi na zewnątrz
- Stalowy szkielet wsparty na 6 nogach
- Dwie szuflady z zamkiem
- Może być przymocowany do podłogi

kg  
**1200**



Ral 2011	Ral 7016	Ral 3000
056000201	056000202	056000203

~~3.455,00 zł~~ **2.970,00 zł**

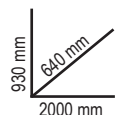

82 kg

056000021  
**C56PL 0** 1.555,00 zł 1.245,00 zł

## Stół roboczy składany, model lekki

- Lekki, kompaktowy i łatwy do przenoszenia
- Błat roboczy (800x500mm) wykonany z ocynkowanej blachy pokrytej gumą odporną na olej i benzynę, do użytku tylko jednostronnie
- Uchwyt z gumową osłoną ułatwiający transport
- Stopki antypoślizgowe



kg  
200

**JESZCZE LŹEJSZY!  
TYLKO 18,5 KG**



860 mm  
506 mm  
910 mm

18,5 kg

## C51

### Wózki narzędziowe

- Błat i półki wyłożone gumą antypoślizgową
- Środkowa półka z możliwością montażu w dwóch pozycjach
- Cztery koła Ø 100 mm: 2 stałe i 2 skrętne (1 z hamulcem)

kg  
200



21 kg



Ral 2011	Ral 7016	Ral 3000
051000001	051000002	051000003

1.211,00 zł **969,00 zł**

## C27S

### Wózki narzędziowe składane

- 2 szuflady, 588x277 mm, z prowadnicami kulkowymi, otwierane w obie strony
- Duży pojemnik dolny, 588x277x220 mm
- Szuflady i pojemnik wykonane z blachy
- 2 koła stałe, Ø 160 mm, i 2 koła skrętne Ø 100 mm (jedno z hamulcem)
- Błat roboczy z tworzywa termoplastycznego z 6 przegródkami na narzędzia
- Zamek centralny
- Możliwość zastosowania przegród szuflad i piankowych wkładów profilowanych MC



• Wózek narzędziowy ze składanymi kolumnami dla łatwego transportu



995 mm

995 mm  
395 mm  
765 mm

n°	Max
2	70 mm 20 kg



Ral 2011	Ral 7016	Ral 3000
027000201	027000202	027000203

20 kg

3.048,00 zł **2.440,00 zł**

## C41H

### Wózki narzędziowe dwuczęściowe

- Ścianki pojemników z blachy, pokrywy z tworzywa sztucznego, co daje wyjątkową wytrzymałość połączoną z obniżoną wagą
- 2 łączone ze sobą moduły: moduł górny - skrzynka narzędziowa, moduł dolny z 2 szufladami o wysokości 95 mm, 1 wyjmowanym pojemnikiem z tworzywa o wysokości 66 mm na drobne elementy i 1 szufladą o wysokości 295 mm
- Koła o bardzo dużej średnicy (160 mm), ułatwiające ciągnięcie wózka np. po schodach
- Zamek centralny z boku do zamykania szuflad dolnego modułu
- Szuflady z prowadnicami kulkowymi, dwustronnie ryglowane
- Aluminiowy uchwyt wysuwany teleskopowo
- Górna skrzynka narzędziowa zawiera wyjmowaną tacę na drobne elementy
- Dolna szuflada z podwójnymi prowadnicami kulkowymi

	041000002		041000021
	041000024		041000006
	041000012		041000008
	041000010		041000005

2.544,00 zł **2.060,00 zł**



C41H W  
RAL 9016

C41H Y  
RAL 1023

C41H R  
RAL 3000

C41H V  
RAL 6016

C41H B  
RAL 5002

C41H G  
RAL 7016

C41H N  
RAL 9005

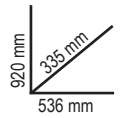

21 kg

021200002 **C20L** 332,50 zł **266,00 zł**

Skrzynka narzędziowa pięcioczęściowa z blachy stalowej



550x200x210 mm

5,4 kg

021203001 **C20TSS** 1.066,00 zł **831,00 zł**

Skrzynka narzędziowa pięcioczęściowa, wykonana ze stali nierdzewnej AISI 304



450x200x210 mm

**Beta**  
INOX  
STAINLESS STEEL



4 kg

021170500 **CP17** 391,50 zł **313,00 zł**

Skrzynka narzędziowa ze stali nierdzewnej i tworzywa sztucznego, z wyjmowaną tacą



2,5 kg

500x200x220 mm



021150201 **CP15** 201,00 zł **161,00 zł**

Skrzynka narzędziowa z tworzywa sztucznego, bez narzędzi

- 3 pojemniki wbudowane w pokrywę
- 1 wewnętrzna taca z wyjmowanymi przegródkami
- Max. obciążenie: 30 kg



445x240x250 mm

2,5 kg



020290000  
**2029/VV** 1.340,00 zł **1.072,00 zł**

**Walizka narzędziowa, wykonana z grubego polipropylenu, z krawędziami z aluminium, bez narzędzi**

- 2 panele na narzędzia
- Dno z wyjmowanymi przegródkami
- Wyposażona w pasek na ramię
- Podwójny zamek szyfrowy

480x227x408 mm



020360000  
**2036/TV** 2.126,00 zł **1.700,00 zł**

**Walizka narzędziowa na kółkach, wykonana z grubego polipropylenu, z krawędziami z aluminium, bez narzędzi**

- 2 panele na narzędzia
- Uchwyt wysuwany teleskopowo
- Kółka z łożyskami kulkowymi

480x267x408 mm



020330250  
**2033L/VV** 1.371,00 zł **1.152,00 zł**

**Walizka narzędziowa z aluminium, bez narzędzi**

- Odporna na zadrapania
- Ergonomiczna rękojeść z gumowym chwytem
- Podwójny zamek szyfrowy
- 2 panele na narzędzia z elastycznymi taśmami
- Dno walizki z wyjmowanymi przegródkami



470x203x373 mm

020800000  
**2080/V12** 237,00 zł **189,50 zł**

**Walizka z zestawem 12 pojemników na drobne elementy**

Pojemniki są wyjmowalne, zamykane, przezroczyste co ułatwia identyfikację zawartości.



1,8 kg

300x330x145 mm



021030000  
**C3** 259,00 zł **207,00 zł**

**Torba narzędziowa z tkaniny, mała**

- 1 przednia kieszeń zewnętrzna zapinana na zamek
- 2 kieszenie boczne z pojemnikami na drobne elementy
- 1 kieszeń tylna zapinana na rzep
- 1 wyjmowany panel na narzędzia, z elastycznymi taśmami po obu stronach
- Pasek na ramię

890 g



- Port USB do ładowania urządzeń mobilnych



230x110x320 mm

**MAŁA TORBA  
NARZĘDZIOWA,  
KTÓRĄ MOŻNA MIEĆ  
ZAWSZE PRZY SOBIE!**

021050000  
**C5**  
633,00 zł **506,00 zł**

**Plecak narzędziowy z tkaniny, bez narzędzi**

- Wyjmowany panel na narzędzia
- 6 funkcjonalnych kieszeni zewnętrznych
- 2 kieszenie wewnętrzne
- Dno wodoodporne
- Pasek piersiowy i biodrowy
- Ergonomiczny tył



021050100  
**C5S**  
234,50 zł **187,50 zł**

**Plecak narzędziowy, wykonany z wytrzymałego poliestru**

- Podwójny uchwyt po środku górnej części plecaka zapewnia pewne i wyważone trzymanie
- Dwie pojemne kieszenie wewnętrzne i 2 dodatkowe rzepy na narzędzia
- Poręczna zwijana torba wewnętrzna, składająca się z 4 paneli na narzędzia
- Regulowane wzmocnione szelki
- Maksymalny udźwig: 15 kg



021060010  
**C6T**  
925,50 zł **740,00 zł**

**Plecak narzędziowy z tkaniny, na kółkach, bez narzędzi**

- Uchwyt wysuwany teleskopowo
- Wbudowane kółka z osłoną praktyczną przy noszeniu na plecach
- Dwa wyjmowane panele na narzędzia
- 5 funkcjonalnych kieszeni zewnętrznych
- Kieszeń wewnętrzna na laptopa
- Dno wodoodporne



021080300  
**C8B**  
869,50 zł **696,00 zł**

**Torba z tkaniny, na kółkach, dla elektryków**

- Konstrukcja usztywniona
- Uchwyt wysuwany teleskopowo
- 4 kółka
- 1 wyjmowany panel na narzędzia
- Przednia kieszeń z ramką na identyfikator
- Pojemnik na drobne elementy umieszczony w podwójnym dnie
- 2 zewnętrzne kieszenie boczne
- 2 zaczepy na przepychacz
- Odchylana rączka dla łatwiejszego dostępu do narzędzi
- Możliwość zamknięcia na kłódkę (nie występuje w zestawie)



**DLA ELEKTRYKÓW**



**Torby narzędziowe, bez narzędzi**

- Konstrukcja usztywniona
- Podwójne dno
- Odchylana rączka dla łatwiejszego dostępu do narzędzi
- Elastyczne taśmy do mocowania narzędzi, kieszenie wewnętrzne i zewnętrzne
- Pokrywa
- Pojemnik na drobne elementy umieszczony w podwójnym dnie
- Mogą być przymocowane do walizki C8



021100001  
**C10S**  
508,00 zł **406,00 zł**  
420x220x250 mm

2,3 kg

021100000  
**C10**  
654,50 zł **524,00 zł**  
520x220x250 mm

3,3 kg

021110000  
**C11** 375,50 zł **300,00 zł**

### Torba narzędziowa, bez narzędzi

- Dno z tworzywa sztucznego, wodoodporne
- Elastyczne taśmy do mocowania narzędzi, kieszenie wewnętrzne i zewnętrzne
- Podwójna klapa zapinana na zamek tworząca kieszeń na dokumenty



2 kg

410x230x250 mm

020050065  
**2005MPU/E** 348,50 zł **279,00 zł**

### Kieszenie z nylonu pojedyncze na pasie, z zestawem 5 narzędzi



155x285x80 mm

Ilość/Opis	Beta N.
1 Nożyczki dla elektryków	1128BMX
1 Szczypce uniwersalne, rękojeści z kompozytu wumaterialowego = 180 mm	1150BM
2 Wkrętaki płaskie 3,5x100 - 4x100 mm	1201E
1 Wkrętaki krzyżowe profil Phillips® PH1x80 mm	1202E

020050035  
**2005PA/ET** 676,50 zł **541,00 zł**

### Kieszenie z nylonu pojedyncze na pasie, z zestawem 8 narzędzi do użytku w elektrotechnice

1000 V



260x250x190 mm

Ilość/Opis	Beta N.
1 Szczypce tnące boczne w izolacji do 1000V ± 160 mm	1082MQ
1 Nożyczki dla elektryków	1128BMX
1 Wkrętak ze wskaźnikiem napięcia	1253
2 PH1x80 - PH2x100	1272MQF
2 3,5x100 - 4,5x100	1274MQF
1 Taśma izolacyjna z PCW	1639ESB

020010157  
**2001/BZ27 VU** 980,50 zł **784,00 zł**

### Torba narzędziowa z zestawem 27 narzędzi do użytku uniwersalnego



380x290x60 mm



Ilość/Opis	Beta N.
1 Nożyczki dla elektryków	1128BMX
1 Szczypce uniwersalne = 180 mm	1150
6 Klucze płasko-oczkowe 7-8-10-13-17-19 mm	42
3 Wkrętaki płaskie 3x75 - 4x100 - 5,5x150 mm	1201E
3 Wkrętaki krzyżowe profil Phillips® PH0x60 - PH1x80 - PH2x100 mm	1202E
9 Klucz trzpieniowy kątowy sześciokątny 1,5-2-2,5-3-4-5-6-8-10 mm	96/SC9
1 Młotek ślusarski 300 g	1370
1 Szczypce nastawne 250 mm	1048N
1 Przymiar zwijany 5 m	1692/5
1 Nóż z odłamywalnym ostrzem 18 mm	1771

020050040  
**2005PA/U** 621,50 zł **497,00 zł**

### Kieszenie z nylonu pojedyncze na pasie, z zestawem 17 narzędzi do użytku uniwersalnego



260x250x190 mm

Ilość/Opis	Beta N.
9 Klucz trzpieniowy kątowy sześciokątny	96/SC9
1 Klucz płaski nastawny 200 mm	111E
1 Szczypce nastawne 250 mm	1048N
1 Nożyczki dla elektryków	1128BMX
2 Wkrętaki płaskie 4x100 - 5,5x125 mm	1201E
1 Taśma izolacyjna z PCW	1639ESB
2 Wkrętaki krzyżowe profil Phillips® PH1x80 - PH2x100 mm	1202E
1 Przymiar zwijany 3 m	1692

42

Nasz klasyczny klucz 42 uzyskał nowy kształt. Smukły, stylowy uwypuklony przez wąski profil, odczuwalnie lżejszy. Wytrzymałość, sprężystość i ergonomia klucza Bety stają się jeszcze większe, aby zapewnić użytkownikom możliwie najlepsze narzędzie. Proces produkcyjny odbywa się w naszych fabrykach w Sovico i w Sulmonie i jest prowadzony przez pracowników o najwyższych kwalifikacjach z wykorzystaniem zaawansowanej zautomatyzowanej technologii.

**MOCNY**

Maksymalne wartości momentu dokręcania ponad dwukrotnie wyższe niż wymagania normy ISO 1711.



**ERGONOMICZNY**

Końcówka oczkowa jest odgięta o 15° dla ochrony ręki. Taki kształt jest uzyskiwany podczas tłoczenia; klucz nie jest wyginany później.

**SPRĘŻYSTY**

Niezwykła wytrzymałość: w przypadku nieprawidłowego użycia, klucz odkształca się, nie łamiąc się w sposób nagły i niebezpieczny.



**UWAGA!**  
Kształt klucza 42 doskonale pasuje do wszystkich etui i wkładów profilowanych dla klasycznych kluczy 42

000421078 ~~700,50 zł~~ **560,00 zł**  
**42/SP15**

**Komplet 15 kluczy płasko-oczkowych**

• Dostarczany z wygodnym, praktycznym stojakiem

6-7-8-9-10-11-12-13-14-15-16-17-19-22-24 mm



000421087 ~~401,50 zł~~ **321,00 zł**  
**42/SC9I**

**Komplet 9 kluczy płasko-oczkowych**

• Wygodne, poręczne, praktyczne etui  
• Rozmiar każdego klucza łatwy do zidentyfikowania  
• Klucze pewnie zamocowane w uchwytach

8-10-11-12-13-14-15-17-19 mm



000421070 ~~1.626,00 zł~~ **1.340,00 zł**  
**42/S26**

**Komplet 26 kluczy płasko-oczkowych**

6-7-8-9-10-11-12-13-14-15-16-17-18-19-20-21-22-23-24-25-26-27-28-29-30-32 mm



26x

000550164 ~~580,50 zł~~ **464,00 zł**  
**55/B12N**

**Komplet 12 kluczy płaskich dwustronnych, w etui z wytrzymałego poliestru**

6x7-8x9-10x11-12x13  
14x15-16x17-18x19  
20x22-21x23-24x26  
25x28-30x32 mm





001420259 ~~957,50 zł~~ **718,00 zł**  
**142SN/SC9**

Komplet 9 kluczy płasko-oczkowych z mechanizmem zapadkowym, z przegubem, w uchwycie



8-10-11-12-13-14-15-17-19 mm

001420087 ~~716,00 zł~~ **587,00 zł**  
**142/SC9I**

Komplet 9 kluczy płasko-oczkowych z dwukierunkowym mechanizmem zapadkowym, w uchwycie



8-10-11-12-13-14-15-17-19 mm

001410069 ~~695,50 zł~~ **556,00 zł**  
**141/B9**

Komplet kluczy płasko-oczkowych z mechanizmem zapadkowym, prostych, w etui

8-10-11-12-13-14-15-17-19 mm



001920070 ~~247,50 zł~~ **198,00 zł**  
**192/S2**

Komplet 2 kluczy oczkowych z dwukierunkowym mechanizmem zapadkowym, dwunastokątnych

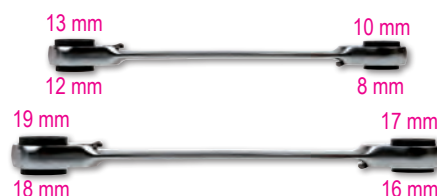

001860008 ~~204,00 zł~~ **157,00 zł**  
**186 8-32**

Klucz samonastawny dwustronny, 8 ÷ 32mm

Do śrub z łbami: sześciokątnymi, Spline, kwadratowymi, Torx®; także uszkodzonymi.

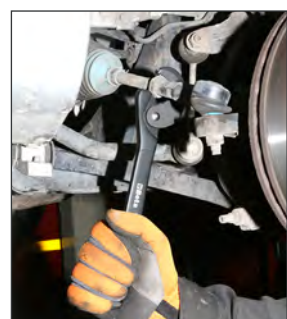

L 260 mm

**SKUTECZNY TAKŻE PRZY ZUŻYTYCH ŚRUBACH**

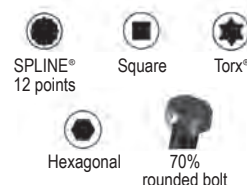
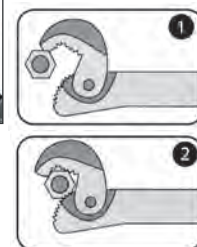

# 111E

Kąt głowicy 15° umożliwia pracę w trudno dostępnych miejscach, tak samo jak w przypadku naszych sztandarowych kluczy płasko-oczkowych "42"

**NOWE KLUCZE PŁASKIE NASTAWNE ZE SKALĄ BETY 111E** pozwalają dokręcać i odkręcać śruby i nakrętki o różnych rozmiarach, dzięki szczęce regulowanej centralną śrubą.



15°

Wykonane z wysokogatunkowej stali zapewniającej większą odporność mechaniczną na skręcanie

Znakomita odporność na zużycie dzięki specjalnej obróbce cieplnej

Skala naniesiona laserowo w mm i w calach

Kompaktowa głowica przy całkowitym rozwarciu szczęki

Nowy ergonomiczny kształt skutkujący redukcją wagi o 20%

Otwór w rękojeści umożliwiający zawieszenie klucza

**NEW**

## 111E

**Klucze płaskie nastawne ze skalą, CHROMOWANE**



	L mm	L "	A max mm		zł	
<b>111E 100</b>	100	4	15	001110110	<del>74,70 zł</del>	<b>63,50 zł</b>
<b>111E 150</b>	150	6	24	001110115	<del>77,60 zł</del>	<b>66,00 zł</b>
<b>111E 200</b>	200	8	29	001110120	<del>94,80 zł</del>	<b>81,00 zł</b>
<b>111E 250</b>	250	10	34	001110125	<del>115,00 zł</del>	<b>98,00 zł</b>
<b>111E 300</b>	300	12	40	001110130	<del>152,00 zł</del>	<b>130,00 zł</b>
<b>111E 380</b>	380	15	45	001110138	<del>298,50 zł</del>	<b>254,00 zł</b>
<b>111E 450</b>	450	18	54	001110145	<del>497,00 zł</del>	<b>425,00 zł</b>
<b>111E 600</b>	600	24	62	001110160	<del>688,00 zł</del>	<b>585,00 zł</b>

## 111EN

**Klucze płaskie nastawne ze skalą, FOSFOROWANE**



	L mm	L "	A max mm		zł	
<b>111EN 100</b>	100	4	15	001110410	<del>73,60 zł</del>	<b>59,00 zł</b>
<b>111EN 150</b>	150	6	24	001110415	<del>77,00 zł</del>	<b>61,50 zł</b>
<b>111EN 200</b>	200	8	29	001110420	<del>93,20 zł</del>	<b>74,50 zł</b>
<b>111EN 250</b>	250	10	34	001110425	<del>112,50 zł</del>	<b>90,00 zł</b>
<b>111EN 300</b>	300	12	40	001110430	<del>150,00 zł</del>	<b>120,00 zł</b>
<b>111EN 380</b>	380	15	45	001110438	<del>296,50 zł</del>	<b>237,00 zł</b>
<b>111EN 450</b>	450	18	54	001110445	<del>505,50 zł</del>	<b>404,00 zł</b>

## 111ER

**Klucze płaskie nastawne ze skalą, z odwracaną szczęką, CHROMOWANE**



	L mm	L "	A max mm	Ø max mm		zł	
<b>111ER 200</b>	200	6	29	3/4	001110520	<del>131,50 zł</del>	<b>105,50 zł</b>
<b>111ER 250</b>	250	8	34	1	001110525	<del>162,00 zł</del>	<b>130,00 zł</b>
<b>111ER 300</b>	300	10	40	1.1/4	001110530	<del>259,50 zł</del>	<b>208,00 zł</b>

## 111CM

**Klucze płaskie nastawne ze skalą, CHROMOWANE, krótkie**



	L mm	L "	A max mm		zł	
<b>111CM 170</b>	170	6	32	001110770	<del>150,50 zł</del>	<b>123,50 zł</b>
<b>111CM 220</b>	220	8	38	001110722	<del>183,00 zł</del>	<b>150,00 zł</b>
<b>111CM 270</b>	270	10	46	001110727	<del>242,50 zł</del>	<b>199,00 zł</b>

000960374  
**96/SC9**  
 64,20 zł **54,00 zł**

Komplet 9 kluczy trzpieniowych  
 kątowych sześciokątnych

Ø mm	L mm
1,5	45
2	50
2,5	57
3	64
4	72
5	83
6	94
8	105
10	119



**ZWARTE**

000960354  
**96BPC/SC9**  
 115,00 zł **96,00 zł**

Komplet 9 kluczy trzpieniowych  
 kątowych z końcówką kulistą,  
 w uchwycie

Ø mm	L mm
1,5	79
2	84
2,5	89
3	99
4	108
5	126
6	148
8	168
10	187

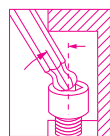

000970164  
**97BTX/SC8**  
 224,00 zł **181,50 zł**

Komplet 8 kluczy trzpieniowych  
 kątowych profil Torx®,  
 z końcówką kulistą, w uchwycie

Ø mm	L mm
T9	62
T10	71
T15	81
T20	92
T25	94
T27	105
T30	114
T40	129

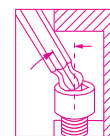

000961354  
**96LBP/SC9**  
 103,00 zł **83,00 zł**

Komplet 9 kluczy trzpieniowych  
 kątowych z końcówką kulistą  
 długich, w uchwycie

Ø mm	L mm
1,5	90
2	100
2,5	112
3	127
4	144
5	163
6	184
8	204
10	230



**MODEL DŁUGI  
 +30%**

000970364  
**97BTXL/SC8**  
 253,50 zł **210,50 zł**

Komplet 8 kluczy  
 trzpieniowych kątowych  
 z końcówką kulistą,  
 profil Torx®

Ø mm	L mm
T9	80
T10	86
T15	100
T20	110
T25	126
T27	140
T30	160
T40	176



**MODEL DŁUGI  
 +25%**



000960946  
**96T/S5P**  
 193,50 zł **158,50 zł**

Komplet 5 kluczy trzpieniowych  
 kątowych sześciokątnych  
 z rękojeścią

Ø 2,5-3-4-5-6 mm



000970791  
**97TTX/S6**  
 277,50 zł **230,50 zł**

Komplet 6 kluczy trzpieniowych  
 kątowych profil Torx®,  
 z rękojeścią

Ø T10-T15-T20-T25-T30-T40



009510687  
**951/S6**

~~452,50 zł~~ **373,00 zł**



**Komplet 6 kluczy trzpieniowych typu T, sześciokątnych**

○ 2,5-3-4-5-6-8 mm



**951**

**ERGONOMICZNY**

Kiedy ten klucz został wprowadzony na rynek, w 1980 roku, był rewolucją. Zaprojektowany do pracy ze śrubami o wysokiej wytrzymałości, oznacza szybkość pracy, dokładność dopasowania i elastyczność zastosowania. Uchwyt T z końcówkami sześciokątnymi, może być ustawiany w dowolnej pozycji na całej jego długości. Końcówki sześciokątne są zaprojektowane tak, aby przenosić na śrubie możliwie maksymalny moment dokręcania. Użycie dłuższego trzpienia jako pokrętle pozwala bez wysiłku przyłożyć do śruby znaczne momenty dokręcenia. Ciągłe doskonalenie produkcji przełożyło się, na przykład, na piaskowane wykończenia i końcówki sześciokątne o ostrych krawędziach, które pozwalają na lepsze dopasowanie do dowolnych śrub, w tym również uszkodzonych. Znakowanie laserowe zapewnia większą wytrzymałość.

**NIEZAWODNY**

**952**

Niezawodne, precyzyjne działanie przegubu jest sekretem sukcesu tego klucza. Przegub zachowuje swoje właściwości przez lata, bez potrzeby regulacji. Kąt pochylenia nasadki: 50°. Może być używany w stałej pozycji pod kątem 90°. Przesuwany uchwyt T, można ustawić w dowolnej pozycji na całej jego długości. Potrójne oznaczenie rozmiaru na nasadce.

009520079  
**952/D7**

~~1.022,00 zł~~ **818,00 zł**



**Komplet 7 kluczy nasadowych typu T, sześciokątnych z przegubem**

○ 7-8-10-12-13-14-17 mm

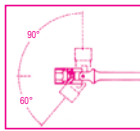

000961619  
**96BP-CL/SC9**

~~134,50 zł~~ **117,00 zł**



**Komplet 9 kluczy trzpieniowych kątowych sześciokątnych z końcówką kulistą, rozmiar oznaczony kolorem**

Ø mm	L mm
1,5	91
2	102
2,5	113
3	128
4	143
5	163
6	185
8	206
10	231

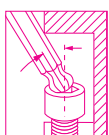

**MODEL DŁUGI, +30%**

000971658  
**97BTX-C/SC8**

~~239,50 zł~~ **194,00 zł**



**Komplet 8 kluczy trzpieniowych kątowych z końcówką kulistą profil Torx®, rozmiar oznaczony kolorem**

Ø mm	L mm
T9	80
T10	86
T15	90
T20	95
T25	100
T27	105
T30	114
T40	124



001422087  
**142MC/SC9I**

~~722,50 zł~~ **618,00 zł**



**Komplet 9 kluczy płasko-oczkowych z dwukierunkowym mechanizmem zapadkowym, rozmiar oznaczony kolorem, w uchwycie z tworzywa sztucznego**

Ø mm	L mm
8x8	136
10x10	159
11x11	168
12x12	174
13x13	180
14x14	190
15x15	200
17x17	233
19x19	248



# COLOR CODE

JEDEN KOLOR, JEDEN ROZMIAR

JEDEN KOLOR, JEDEN PROFIL KOŃCÓWKI

009002960  
**900MC/C24** 1.281,00 zł 1.050,00 zł 14"

Zestaw 11 nasadek sześciokątnych i 13 nasadek z końcówką wkrętakową oznaczonych kolorem, z akcesoriami, w pudełku metalowym



	900MC	4-5-6-7-8-9-10-11-12-13-14 mm
	900MC/PH	PH1 - PH2 - PH3
	900MC/TX	T10-T15-T20-T25-T27-T30-T40
	900MC/LP	0,8x4 - 1,2x6,5 - 1,2x8 mm
	900/20	50 mm
	900/21	150 mm
	900/25	
	900BG/30	
	900/42	
	900/55	

009202964  
**920MC/C14** 989,50 zł 811,00 zł 12"

Zestaw 14 nasadek sześciokątnych oznaczonych kolorem, z akcesoriami, w pudełku metalowym. Oznaczenie kolorem pozwala na szybką identyfikację rozmiaru



	920MC	8-10-11-12-13-14-15-16-17-18-19 21-22 -24 mm
	920/21	125 mm
	920/22	255 mm
	920/25	
	920/42	
	920/55	

008600880  
**860/C27** 264,00 zł 224,50 zł 14"

Zestaw 25 końcówek wkrętakowych, łącznika przejściowego i pokrętki z dwukierunkowym mechanizmem zapadkowym, w pudełku z tworzywa sztucznego

- 860LP 0,5x3-1,0x5,5-1,2x6,5 mm
- 860PE 2-2,5-3-4-5-6-mm
- 860PH PH1-PH2(x2)-PH3
- 860TX T6-T8-T10-T15-T20-T25-T30-T40
- 860PZ PZ1 - PZ2(2x) - PZ3
- 860/55 100 mm
- 892/0



008600902  
**860MIX/A31** 240,00 zł 198,00 zł 14"

Zestaw 30 końcówek wkrętakowych i uchwytu szybko mocującego

- 860LP 0,5x3 - 0,6x4,5 - 0,8x5,5  
1,0x5,5 - 1,2x6,5 mm
- 860PE 2-2,5-3-4-5-6-8-10 mm
- 860PH PH0 - PH1 - PH2 - PH3 - PH4
- 860RTX T9-T10-T15-T20-T25-T27-T30-T40
- 860PZ PZ1 - PZ2 - PZ3 - PZ4
- 882MSR/50  $\odot$  1/4  $\bullet$  1/4



012570210  
**1257LPH/S8** 227,50 zł 186,50 zł 12"

Zestaw 8 wkrętek precyzyjnych, profil oznaczony kolorem

- 1257PH PH00-PH0-PH1
- 1257LP 0,4x2-0,4x2,5-0,5x3  
0,6x3,5-0,8x4 mm



012632008  
**1263MC/D8** 237,50 zł 190,00 zł 12"

Zestaw 8 wkrętek, profil oznaczony kolorem

- 1260 2,5x50-3x75-4x100- 5,5x125  
6,5x150 mm
- 1262 PH0x60-PH1x80  
PH2x100 mm



Beta **evox-E**

Dostępne od maja

**FUNKCJONALNE, ERGONOMICZNE WKRĘTAKI BETA EVOX TERAZ RÓWNIEŻ W WERSJI ELEKTRYCZNEJ!**

**Czas pracy: możesz wkręcić do 1 000 śrub na jednym ładowaniu**



**Doskonały chwyt:** wkrętak dobrze leży w dłoni i pozwala na pewny, wygodny chwyt, zarówno przy pracy elektrycznej jak i ręcznej, co przekłada się na mniejsze zmęczenie dłoni i nadgarstka.

**Praktyczność:** zmniejszone wymiary i LED z przodu sprawiają, że jest on doskonały do użytku w słabo oświetlonych miejscach o ograniczonej przestrzeni.

**KOŃCÓWKI WKRĘTAKOWE W ZESTAWIE**



**Uniwersalność:** produkt ten spełnia różne potrzeby; jest dostarczany w etui do noszenia na pasku, w zestawie z 5 końcówkami wkrętakowymi o długości 50 mm z różnymi profilami. Ponadto, może być używany z wszystkimi końcówkami wkrętakowymi z zabierakiem sześciokątnym 1/4".



**Dane techniczne:**

- Akumulator litowy 3.7V 2300 mAh
- Moment maksymalny w trybie pracy z napędem elektrycznym: 1.2 Nm
- **Ponad 1,000 dokręceń śruby z momentem 1.2 Nm na jednym ładowaniu**
- **Prędkość obrotowa: 250 obr./min.**
- Wyjątkowa wytrzymałość statyczna (do 12 Nm, dokręcanie ręczne)
- Wyjątkowa wytrzymałość mechaniczna
- Uchwyt magnetyczny 1/4"
- Pasuje do wszystkich standardowych końcówek wkrętakowych
- Ładowanie przewodem z wtyczką USB-C (w zestawie)
- Gniazdo USB-C chronione zakrętką
- Pierścień diod LED poprawia widoczność obszaru pracy
- Sygnalizacja zakończenia ładowania stałym światłem LED
- Ergonomiczna poliamidowa rękojeść inspirowana wkrętakami Evox
- Wbudowany i uszczelniony przycisk sterujący
- Wygodna kieszeń na pas z przegródkami na końcówki wkrętakowe (w zestawie 6 różnych końcówek)

1/4

012100701 ~~618,00 zł~~ **494,00 zł**  
**1210E/GE**  
 Wkrętak elektryczny Evox-E



012110701 ~~644,00 zł~~ **515,00 zł**  
**1211E/GE**  
 Wkrętak elektryczny Evox-E



1000 V

012031018  
**1203E/D8P**   
~~143,00 zł~~ **116,50 zł**

### Zestaw 8 wkrętek

1201E 2,5x50 - 3x75 - 4x100 - 5,5x100 - 6,5x150 mm  
 1202E PH0x60 - PH1x80 - PH2x100 mm

012031019  
**1203E/D10N**   
~~186,50 zł~~ **149,00 zł**

### Zestaw 10 wkrętek

1201E 2,5x50 - 3x75 - 4x100 - 5,5x150 - 6,5x150 mm  
 1202E PH0x60 - PH1x80 - PH2x100 mm  
 1201E/N 4x30 mm  
 1202E/N PH1x30 mm

012071207  
**1207E/TX-D7**   
~~146,00 zł~~ **117,00 zł**

### Zestaw 7 wkrętek

1207E/TX T6 - T8 - T10 - T15 - T20 - T25 - T30



## EWOLUCJA WKREŃTAKA!



012630008  
**1263/D8**   
~~217,00 zł~~ **173,50 zł**

### Zestaw 8 wkrętek

1260 2,5x50 - 3x75 - 4x100 - 5,5x125 - 6,5x150 mm  
 1262 PH0x60 - PH1x80 - PH2x100 mm

012630010  
**1263/D10**   
~~271,50 zł~~ **217,00 zł**

### Zestaw 10 wkrętek

1260 3x75 - 3,5x100 - 4x125 - 5,5x150 - 6,5x150 mm  
 1262 PH0x60 - PH1x8 - PH2x100 mm  
 1260N 4x30 mm  
 1262N PH1x30 mm

012670307  
**1267TX/D7**   
~~200,00 zł~~ **160,00 zł**

### Zestaw 7 wkrętek

1267TX T6 - T8 - T10 - T15 - T20 - T25 - T30



012930401  
**1293/D6** ~~207,50 zł~~ **166,00 zł**

### Zestaw 6 wkrętek

1290 3,5x75 - 5,5x150 - 6,5x150 mm  
 1292 PH0x60 - PH1x80 - PH2x100 mm



012930408  
**1293INOX/D8** ~~239,00 zł~~ **184,00 zł**

### Zestaw 8 wkrętek

1290INOX 2,5x50 - 3x75 - 4x100 - 5,5x150 - 6,5x150 mm  
 1292INOX PH0x60 - PH1x80 - PH2x100 mm



012430016  
**1243LP/D6** ~~377,50 zł~~ **294,00 zł**

### Zestaw 6 wkrętek płaskich do pobijania

1241 5,5x100 - 6,5x125 - 8x150 - 10x175 - 12x200 - 14x250 mm

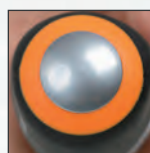

**NEW**



008670901  
**867/C52**

~~484,00 zł~~ **385,00 zł**

10 mm

2,1 kg

52x

Zestaw 52 końcówek wkrętakowych z uchwytem 10 mm i z 2 akcesoriami, w pudełku z tworzywa sztucznego

	867PE	○	4-5-6-7-8-10-12 mm
	867PE/L	○	4-5-6-7-8-10-12 mm
	867XZN	○	M5-M6-M8-M10-M12
	867XZN/L	○	M5-M6-M8-M10-M12
	867TX	⊗	T20-T25-T30-T40-T45-T50-T55
	867TX/L	⊗	T20-T25-T30-T40-T45-T50-T55
	867RTX	⊕	T20-T25-T30-T40-T45-T50-T55
	867RTX/L	⊕	T20-T25-T30-T40-T45-T50-T55
	867/1	○	10 mm - □ 3/8"
	867/2	○	10 mm - □ 1/2"

250x170x70 mm



016000008  
**1600Q 8**

~~135,00 zł~~ **108,00 zł**

1/4"

Klucz krzyżakowy do szaf sterowniczych

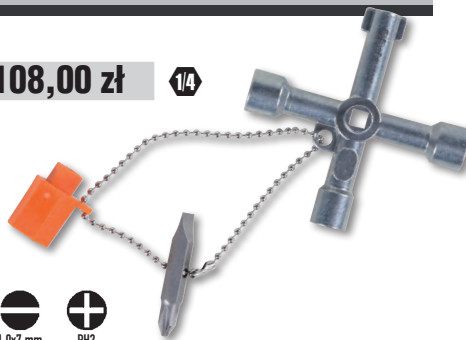

016000010  
**1600Q 10**

~~172,00 zł~~ **137,50 zł**

1/4"

Klucz krzyżakowy podwójny z przegubem, z końcówkami do zamków szaf sterowniczych



009000882  
**900/55Z**

~~151,50 zł~~ **125,00 zł**

Pokrętko 1/4" z dwukierunkowym mechanizmem zapadkowym o 72 zębach

KĄT POWRÓTU 5°

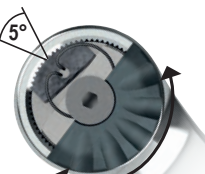

L mm	Ø mm	A mm	■
126	25	23	1/4"

72

MECHANIZM O 72 ZĘBACH I BARDZIEJ KOMPAKTOWA GŁOWICA POKRĘTKA

Pokrętko z dwukierunkowym mechanizmem zapadkowym

72

	L mm	Ø mm	A mm	■		zł
<b>910/55</b>	200	30	33	3/8"	009100882	<del>192,00 zł</del> <b>153,50 zł</b>
<b>920/55</b>	275	40	43	1/2"	009200882	<del>228,50 zł</del> <b>187,50 zł</b>

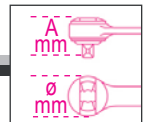

008620950  
**862F/A7**

~~141,50 zł~~ **113,00 zł**

1/4"

Komplet 7 końcówek wkrętakowych z nasadkami sześciokątnymi, magnetycznych

862F ○ 5,5-6-7-8-10-12-13 mm

7x



012560100

**1256/C36-2**

~~255,50 zł~~ **204,50 zł**

Wkrętak precyzyjny z 36 wymiennymi 4-mm końcówkami wkrętakowymi i magnetycznym przedłużaczem

200 g



130x60x35 mm

	1256TX	⊗	T3-T4-T5-T6-T7-T8-T9-T10-T15
	1256RTX	⊕	T6-T7-T8-T9-T10
	1256LP	●	0,8-1,2-1,5-1,8-2,2-2,5-3-3,5-4 mm
	1256PE	○	0,7-0,9-1,3-1,5-2 mm
	1256PH	⊕	PH000-PH00-PH0-PH1
	1256PZ	⊕	PZ000-PZ00-PZ0-PZ1
	1256/20		
	1256/30		





## KOMPAKTOWY, ŁATWY DO PRZENOSZENIA



ŁATWE DO WYJĘCIA  
I WŁOŻENIA NA MIEJSCE

009000947 572,50 zł **458,00 zł** 1/4" 1/4"

Zestaw 11 nasadek sześciokątnych i 21 końcówek wkrętakowych z 7 akcesoriami, w pudełku z tworzywa sztucznego



	900		5-5,5-6-7-8-9-10-11-12-13-14 mm	11
	900/20		50 mm	1
	900/20L		100 mm	1
	900/25			1
	900BG/30C		128 mm	1
	892/0		■ 1/4 - ● 1/4	1
	895/1		○ 1/4 - □ 1/4	1
	861LP		● 0,6x4,5-1,2x6,5-1,2x8 mm	3
	861PH		⊕ PH1-PH2-PH3	3
	861PZ		⊕ PZ1-PZ2-PZ3	3
	861PE		○ 2,5-3-4-5-6 mm	5
	861RTX		⊗ T10-T15-T20-T25-T27-T30-T40	7
	900/55Z		126 mm	1

009001947 583,00 zł **466,00 zł** 1/4" 1/4"

Zestaw 11 nasadek z profilem uniwersalnym i 21 końcówek wkrętakowych z 7 akcesoriami



	900U	mm	5-5,5-6-7-8-9-10-11-12-13-14 mm	11
		"	13/64-7/32-1/4-9/32-5/16-11/32-3/8-7/16-15/32-1/2-9/16	
		XZN	M6-M8-M10-M12-M14-M16-M18	
		TX	E7-E8-E10-E12-E14-E16-E18	
	900/20		50 mm	1
	900/20L		100 mm	1
	900/25			1
	900BG/30C		128 mm	1
	892/0		■ 1/4 - ● 1/4	1
	895/1		○ 1/4 - □ 1/4	1
	861LP		● 0,6x4,5-1,2x6,5-1,2x8 mm	3
	861PH		⊕ PH1-PH2-PH3	3
	861PZ		⊕ PZ1-PZ2-PZ3	3
	861PE		○ 2,5-3-4-5-6 mm	5
	861RTX		⊗ T10-T15-T20-T25-T27-T30-T40	7
	900/55Z		126 mm	1

009000971 673,50 zł **546,00 zł** 1/4" 1/4"

Zestaw 11 nasadek sześciokątnych, 20 końcówek wkrętakowych z akcesoriami, w pudełku metalowym



1,2 kg  
270x120x45 mm

	861LP		● 0,5x3-0,8x5,5-1x5,5-1,2x6,5 mm
	861PE		○ 3-4-5-6-8 mm
	861PH		⊕ PH0-PH1-PH2-PH3
	861TX		⊗ T8-T10-T15-T20-T25-T30-T40
	895/1		○ 1/4" - □ 1/4"
	900		○ 5-5,5-6-7-8-9-10-11-12-13-14 mm
	900/16		□ 1/4 - ■ 1/4"
	900/20		50 mm
	900/21		150 mm
	900/25		
	900/42		
	900BG/30		
	900/55		

009020807 **902A/C22** 1.138,00 zł **933,00 zł** 12" 14"

Zestaw 22 nasadek sześciokątnych z akcesoriami, w pudełku metalowym

14"		900	○	5-5,5-6-7-8-9-10-11-12-13 mm
		900/20		50 mm
		900/25		
		900/55	⊗	
12"		920A	○	10-13-14-15-17-18-19-22-24 27-30-32 mm
		920/21		125 mm
		920/25		
		920/55	⊗	



3,5 kg

420x185x60 mm

Zestaw 16 nasadek sześciokątnych z 4 akcesoriami, w pudełku metalowym

	910A	○	6-7-8-9-10-11-12-13-14-15-16-17- 18-19-21-22 mm
	910/21		125 mm
	910/22		250 mm
	910/25		
	910/42		210 mm

38"



21x

335x145x60 mm

009100936 **910A/C16** 895,50 zł **716,00 zł**

Z pokręteł z dwukierunkowym mechanizmem zapadkowym (910/55)



009100935 **910A/C16HR** 998,00 zł **798,00 zł**

Z pokręteł z dwukierunkowym mechanizmem zapadkowym i z rękojeścią obrotową (910/58)



Zestaw 17 nasadek sześciokątnych z 4 akcesoriami w piankowym wkładzie profilowanym, w pudełku metalowym

	920A	○	10-11-12-13-14-15-16-17-18-19 20-21-22-24-27-30-32 mm
	920/21		125 mm
	920/22		255 mm
	920/25		
	920/42		305 mm

12"



22x

420x185x60 mm

009200924 **920A/C17M** 1.047,00 zł **859,00 zł**

Z pokręteł z dwukierunkowym mechanizmem zapadkowym (910/55)



009200937 **920A/C17MR** 1.182,00 zł **946,00 zł**

Z pokręteł z dwukierunkowym mechanizmem zapadkowym i z rękojeścią obrotową (910/58)



009280955 **928A/C12** 2.795,00 zł **2.235,00 zł** 34"

Zestaw 12 nasadek sześciokątnych z 5 akcesoriami, w pudełku metalowym

	928A	○	22-24-27-30-32-34-36-38-41 46-50-55 mm
	928/21		200 mm
	928/22		380 mm
	928/25		
	928/42		450 mm
	928/55	⊗	

17x



13 kg

530x220x80 mm

## 605E

1/4"

**Klucze dynamometryczne klikowe z dwukierunkowym mechanizmem zapadkowym, do użytku w obu kierunkach, dokładność: ± 6%**

UNI EN 26789 ISO 6789



	Nm mm	kgfm	lbf.in	■	L (mm)	g		zł
<b>605E/5</b>	1÷5	0,1÷0,5	10÷45	1/4"	190	180	006050105	<del>820,50 zł</del> <b>656,00 zł</b>
<b>605E/10</b>	2÷10	0,2÷1,0	18÷90	1/4"	190	180	006050110	<del>847,50 zł</del> <b>678,00 zł</b>

## 666N

14" 3/8" 12"

**Klucze dynamometryczne klikowe z dwukierunkowym mechanizmem zapadkowym, do prawostronnego dokręcania, dokładność: ±3%**

- Skala zwiększona o 60% w celu poprawy widoczności i dokładności ustawienia
- Regulacja momentu szybsza o 40%
- Materiały uchwytu i osłony skali odporne na wszystkie substancje chemiczne stosowane w motoryzacji, przemyśle i w lotnictwie

- Odblokowanie możliwości regulacji sygnalizowane widocznością zielonego pierścienia
- Klucz nie używany, należy ustawić na najniższą wartość zakresu

UNI EN 26789 ISO 6789



	Nm mm	kgfm	lbf.in	■	L (mm)	g		zł
<b>666N/2</b>	5÷25	0,5÷2,5	4÷18	1/4"	220	300	006660002	<del>1.359,00 zł</del> <b>1.087,00 zł</b>
<b>666N/2X</b>	5÷25	0,5÷2,5	4÷18	3/8"	220	300	006660003	<del>1.365,00 zł</del> <b>1.092,00 zł</b>
<b>666N/5</b>	10÷50	1÷5	7÷37	3/8"	325	660	006660005	<del>870,50 zł</del> <b>696,00 zł</b>
<b>666N/10</b>	20÷100	2÷10	15÷75	3/8"	367	730	006660010	<del>878,00 zł</del> <b>702,00 zł</b>
<b>666N/10X</b>	20÷100	2÷10	15÷75	1/2"	367	800	006660011	<del>884,50 zł</del> <b>708,00 zł</b>
<b>666N/20</b>	40÷200	4÷20	30÷150	1/2"	465	1010	006660020	<del>970,50 zł</del> <b>776,00 zł</b>
<b>666N/30</b>	60÷300	6÷30	50÷220	1/2"	581	1380	006660030	<del>1.123,00 zł</del> <b>898,00 zł</b>



## 665

3/8" 12"

**Mechaniczne klucze dynamometryczne z odczytem cyfrowym i dwukierunkowym mechanizmem zapadkowym, do prawostronnego dokręcania, dokładność: ± 3%**

- Dwukierunkowy mechanizm zapadkowy
- Wyświetlacz LCD
- Pomiar łatwy do odczytania
- Jednostki pomiarowe: N·m, lbf.ft
- Złącze dla urządzenia kalibrującego
- Zasilanie: 1 bateria CR1632 3V (w zestawie)

UNI EN 26789 ISO 6789

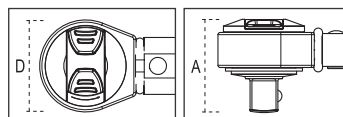

**DOKŁADNE I SZYBKE USTAWIENIE MOMENTU DOKRĘCANIA**

006650100  
**665/SW**  
~~88,90 zł~~ **74,50 zł**



**Przyrząd do regulacji kluczy 665 podczas kalibracji**

Przyrząd pozwala na regulację kluczy model 665 podczas kalibracji z użyciem mierników momentów siły modele 680 i 682, bez konieczności rozbijania klucza

	Nm mm	■	D (mm)	A (mm)	L (mm)	g		zł
<b>665/6</b>	10÷60	3/8	30	33	335	655	006650006	<del>887,50 zł</del> <b>692,00 zł</b>
<b>665/10</b>	20÷100	3/8	30	33	375	725	006650010	<del>895,00 zł</del> <b>698,00 zł</b>
<b>665/10X</b>	20÷100	1/2	30	37	375	725	006650011	<del>902,00 zł</del> <b>704,00 zł</b>
<b>665/20</b>	40÷200	1/2	40	43	470	995	006650020	<del>989,50 zł</del> <b>772,00 zł</b>
<b>665/30</b>	60÷330	1/2	40	43	590	1260	006650030	<del>1.144,00 zł</del> <b>892,00 zł</b>



**NEW**

677/C800 UNI EN 26789 ISO 6789

**677/C**

3/4"

**Klucze dynamometryczne łamane z mechanizmem zapadkowym przepychanym zabierakiem, do użytku w obu kierunkach, dokładność: ± 4%**

Klucz dynamometryczny łamany Bety 677, jest szczególnie polecany do wymagających zastosowań przy dużych momentach dokręcania. Klucze dynamometryczne łamane informują o osiągnięciu odpowiedniego momentu obrotowego poprzez ugięcie (złamanie) się głowicy w stosunku do uchwytu klucza o około 20°.

- Klucz składany z dwóch części: dźwignia z głowicą i rękojeść z mechanizmem regulacji nastawy momentu i mechanizmem przegubu



	Nm mm	kgfm	lbf.in	■	L (mm)	kg	006770607	zł
<b>677/C600</b>	120÷600	12÷60	100÷450	3/4"	1059	6,0	006770607	<del>4.063,00 zł</del> <b>3.490,00 zł</b>
<b>677/C800</b>	200÷800	20÷80	150÷600	3/4"	1319	6,7	006770612	<del>4.222,00 zł</del> <b>3.630,00 zł</b>
<b>677/C1000</b>	300÷1000	30÷100	200÷750	3/4"	1554	7,4	006770616	<del>4.484,00 zł</del> <b>3.860,00 zł</b>

## ODPOWIEDNIE DLA SERWISÓW OPON

12"

UNI EN 26789 ISO 6789

006100025 ~~709,00 zł~~ **567,00 zł** 12"

**Klucz dynamometryczny klikowy z dwukierunkowym mechanizmem zapadkowym, do prawostronnego dokręcania, z ustawionymi 5 wartościami momentu dokręcania, dokładność: ± 4%**



- Wartości momentu dokręcania do wyboru: 90 - 100 - 110 - 120 - 130 Nm
- Należy pociągnąć końcówkę rękojeści aby odblokować klucz i ustawić wybraną wartość momentu dokręcania
- Kiedy klucz nie jest używany, moment dokręcania należy ustawić na najniższą wartość

L mm	A mm
490	39

006100125 ~~629,00 zł~~ **503,00 zł** 12"

**Klucz dynamometryczny klikowy z końcówką kątową, do prawostronnego dokręcania, z ustawionymi 5 wartościami momentu dokręcania, dokładność: ± 4%**

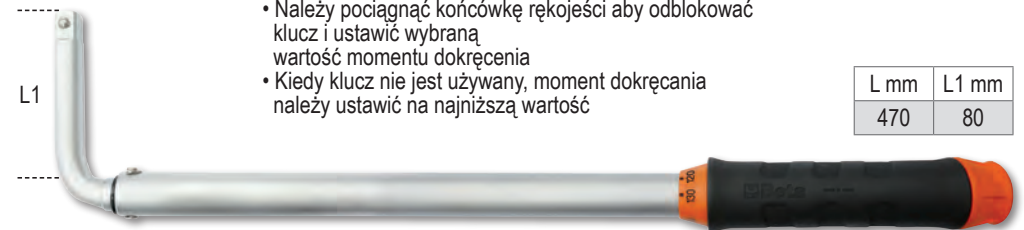

- Wartości momentu dokręcania do wyboru: 90 - 100 - 110 - 120 - 130 Nm
- Należy pociągnąć końcówkę rękojeści aby odblokować klucz i ustawić wybraną wartość momentu dokręcania
- Kiedy klucz nie jest używany, moment dokręcania należy ustawić na najniższą wartość

L mm	L1 mm
470	80

006100150 ~~657,00 zł~~ **526,00 zł** 12"

**NEW**

**Klucz dynamometryczny klikowy z końcówką kątową, do prawostronnego dokręcania, z ustawionymi 5 wartościami momentu dokręcania, dokładność: ± 4%**



- Wartości momentu dokręcania do wyboru: 120 - 140 - 160 - 180 - 200 Nm
- Niezwykle szybki wybór momentu dokręcania

**JEST ODPOWIEDNI DO DOKRĘCANIA WIĘKSZOŚCI DOSTĘPNYCH NA RYNKU OBREZCY POJAZDÓW PRZEMYSŁOWYCH I SUVÓW.**

L mm	L1 mm
470	80

**PRZESUNIĘTA OŚ OBROTU POWODUJE, ŻE PUNKT PODPARCIA DŹWIGNI JEST BLIŻEJ MIEJSCA CIĘCIA, CO ZWIĘKSZA EFEKTYWNOŚĆ DŹWIGNI**

011690133  
~~351,00 zł~~ **288,00 zł**  
**1169BM/D3**

Zestaw szczypiec: uniwersalne (1 szt.), półokrągłe (1 szt.) i tnące boczne (1 szt.)



011690273  
~~320,50 zł~~ **256,00 zł**  
**1169GBM/D3**

Zestaw szczypiec: uniwersalne, półokrągłe i tnące boczne, rękojeści z kompozytu dwumateriałowego, wykończenie powierzchni przemysłowe



011690024  
~~393,50 zł~~ **323,00 zł**  
**1169N/D4**

Zestaw szczypiec: uniwersalne, półokrągłe, tnące boczne i nastawne



010310000  
~~364,00 zł~~ **298,00 zł**  
**1031/S4**

Zestaw 4 szczypiec do pierścieni zabezpieczających



011500618  
~~246,50 zł~~ **197,00 zł**  
**1150HPC**

**Szczypce uniwersalne HYPERCUT z wkładkami tnącymi ze stali narzędziowej M2**

- Naprężenie ścinające - test statyczny = -73%
- Średnia żywotność krawędzi tnących (test ISO 5744) = +127%
- Twardość krawędzi tnących wykonanych ze stali M2 = 65HRC

Przesunięta oś obrotu powoduje, że punkt podparcia dźwigni jest bliżej miejsca cięcia, co zwiększa efektywność dźwigni

Naprężenie ścinające - test statyczny =	<b>-73%</b>
Średnia żywotność krawędzi tnących (test ISO 5744)	<b>+127%</b>
Twardość krawędzi tnących wykonanych ze stali M2 =	<b>65HRC</b>



**OPATENTOWANE**

# 1048N



## Szczypce nastawne WYJĄTKOWY CHWYT I ŁATWOŚĆ PRACY

Zęby poddane utwardzaniu indukcyjnemu zapewniają większą trwałość

Szerszy kąt pomiędzy główką a ramionami dla większej ergonomii

Niezwykła łatwość i wygodna praca dzięki większej powierzchni styku ramion narzędzia z dłonią

Cechy charakterystyczne:

- Trójkątny przekrój ramion dla zwiększenia powierzchni styku z dłonią
- Smukła główka pozwalająca na dostęp do ograniczonych przestrzeni
- Wzmocnione złącze bardziej odporne na zużycie
- Fosforanowane
- Wykonane ze stali chromowo-wanadowej

Nowa geometria zębów opracowana dla efektywnego, bezpiecznego chwytu profili sześciokątnych i cylindrycznych



Zabezpieczenie przed przypadkowym ściśnięciem palców

Ramiona pokryte antypoślizgowym PCW

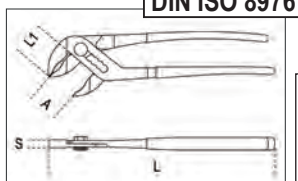

DIN ISO 8976

Aż do 60 mm dla rozmiaru 300 mm



DO 8 POZYCJI ROZSTAWU

## 1048N

Szczypce nastawne,  
ramiona pokryte PCW

**NEW**



	L mm	A Max mm	L1 mm	S mm	g		zł
<b>1048N 175</b>	175	36	31	11	189	010480910	<del>104,50 zł</del> <b>84,00 zł</b>
<b>1048N 250</b>	250	46	38	13	354	010480915	<del>113,00 zł</del> <b>90,50 zł</b>
<b>1048N 300</b>	300	60	44	14,8	554	010480920	<del>167,00 zł</del> <b>134,50 zł</b>

010480923  
**1048N/D3**  
~~384,50 zł~~ **308,00 zł**  
Komplet szczypiec nastawnych

## 1048VN

Szczypce nastawne Poligrip,  
lakierowane



**NEW**

	L mm	A Max mm	L1 mm	S mm	g		zł
<b>1048VN 175</b>	175	36	31	11	189	010480111	<del>93,30 zł</del> <b>75,00 zł</b>
<b>1048VN 250</b>	250	46	38	13	354	010480116	<del>107,00 zł</del> <b>85,50 zł</b>
<b>1048VN 300</b>	300	60	44	14,8	554	010480121	<del>156,00 zł</del> <b>125,00 zł</b>

## 1055D

### Szczypce nastawne samoblokujące, do nakrętek i profili cylindrycznych

Specjalny profil szczęk:

- idealny do przykręcania i odkręcania zardzewiałych i/lub uszkodzonych nakrętek i profili cylindrycznych
- ułatwiający pracę z profilami U-kształtnymi i mającymi rowki

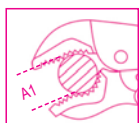

	L mm	∅ Max mm		zł
<b>1055D/195</b>	195	22	010550119	<del>106,50 zł</del> <b>82,00 zł</b>
<b>1055D/235</b>	235	43	010550123	<del>119,50 zł</del> <b>92,00 zł</b>

004370550

## 437U/09

~~1.498,00 zł~~ **1.153,00 zł**

### Zestaw do naprawy uszkodzonych gwintów M5-M6-M8-M10-M12

M5X0,8  
M6X1,0  
M8X1,25  
M10X1,5  
M12X1,75



370x230x55 mm

010090060

## 1009L/DP-S2

~~266,00 zł~~ **213,00 zł**

L 340 mm

Zestaw szczypiec długich z podwójnym przegubem, półokrągłe i półokrągłe odgięte, ramiona pokryte podwójną warstwą PCW

45°



## NEW

## 1599GI

### Imadła ślusarskie z wymiennymi szczękami

- z kwadratową prowadnicą szczęki ruchomej pozwala na pracę z dużym obciążeniem
- szczęki wymienne z utwardzaną powierzchnią



## 1599GR

Zestaw pary zapasowych szczęk i śrub mocujących do imadła 1599GI



		zł
<b>1599GR 100</b>	015990920	<del>98,90 zł</del> <b>78,00 zł</b>
<b>1599GR 125</b>	015990925	<del>124,50 zł</del> <b>98,50 zł</b>
<b>1599GR 150</b>	015990950	<del>151,50 zł</del> <b>119,50 zł</b>
<b>1599GR 175</b>	015990975	<del>176,50 zł</del> <b>139,50 zł</b>

	L1 mm	BxH mm	∅ mm	A max mm		zł
<b>1599GI 100</b>	100	92x46	11	125	015990200	<del>1.075,00 zł</del> <b>849,00 zł</b>
<b>1599GI 125</b>	125	108x54	13	150	015990225	<del>1.482,00 zł</del> <b>1.171,00 zł</b>
<b>1599GI 150</b>	150	125x62	13	200	015990250	<del>2.022,00 zł</del> <b>1.595,00 zł</b>
<b>1599GI 175</b>	175	140x70	15	220	015990275	<del>2.696,00 zł</del> <b>2.130,00 zł</b>

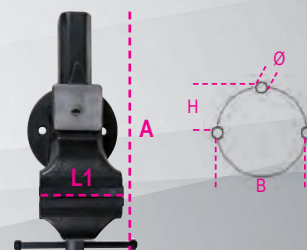

004120425  
**412/SP25**  
694,50 zł **583,00 zł**

**Komplet wiertel cylindrycznych krótkich, szlifowanych, polerowanych, HSS**

Ø 1÷13 x 0,5 mm

R ≤ 800 N/mm<sup>2</sup>  
HV ≈ 750÷820  
DIN 338



115x170x40 mm

004120469  
**412M/SP19**  
332,50 zł **253,00 zł**

**Komplet 19 wiertel krętych, cylindrycznych, szlifowanych, HSS, AISI M2**

- Samocentrujące
- Duża wydajność i dokładność skrawania
- Do wiercenia w stali stopowej, żeliwie i metalach

Ø 1÷10 x 0,5 mm

R ≤ 850 N/mm<sup>2</sup>  
HV ≈ 820  
DIN 338



115x170x40 mm

004150440  
**415CO/SP19A**  
481,00 zł **428,00 zł**

**Wiertła kręte cylindryczne, HSS-CO 5%**

- Do wiercenia w stali nierdzewnej, stali stopowej, żeliwie, stali miękkiej, lekkich stopach

Ø 1÷10 x 0,5 mm

R ≤ 1200 N/mm<sup>2</sup>  
HV ≈ 800÷860  
DIN 338



115x170x40 mm

004160469  
**416P/SP19**  
602,00 zł **482,00 zł**

**Komplet 19 wiertel krętych cylindrycznych, HSS, AISI M2, z małym stopniowym wiertłem centrującym**

Ø 1÷10 x 0,5 mm

R ≤ 900 N/mm<sup>2</sup>  
HV ~ 820÷850

**WYSOKA PRĘDKOŚĆ WIERCENIA**

**NEW**

115x170x40 mm



004260060  
**426A/SP6**  
798,00 zł **638,00 zł**

**Komplet 6 pogłębiaczy stożkowych, z trzema asymetrycznymi spiralnymi krawędziami tnącymi, HSS**

Ø 6,3 - 8,3 - 10,4 - 12,4 - 16,5 - 20,5 mm

**WYSOKA PRĘDKOŚĆ ROBOCZA**

**NEW**

110x145x40 mm



004460060  
**446/G110**  
3.547,00 zł **2.840,00 zł**

**Zestaw gwintowników modele 430, 433 i narzynek modele 440, 440A, 441, 441A ze stali chromowej, z akcesoriami w pudełku drewnianym**

435/0 444/1 436/1  
435/3 444/2



430 M mm	433 M mm	440/440A M mm	441/441A M mm
2x0,4	6x0,75 - 7x0,75	2x0,4	6x0,75 - 7x0,75
3x0,5	8x0,75 - 8x1	3x0,5	8x0,75 - 8x1
4x0,7	9x0,75 - 9x1	4x0,7	9x0,75 - 9x1
5x0,8	10x0,75 - 10x1	5x0,8	10x0,75 - 10x1
6x1	10x1,25 - 11x0,75	6x1	10x1,25 - 11x0,75
7x1	11x1 - 11x1,25	7x1	11x1 - 11x1,25
8x1,25	12x0,75 - 12x1	8x1,25	12x0,75 - 12x1
9x1,25	12x1,25 - 12x1,5	9x1,25	12x1,25 - 12x1,5
10x1,5	14x1 - 14x1,25	10x1,5	14x1 - 14x1,25
11x1,5	14x1,5 - 16x1	11x1,5	14x1,5 - 16x1
12x1,75	16x1,5 - 18x1,5	12x1,75	16x1,5 - 18x1,5
14x2		14x2	
16x2		16x2	

500x337x60 mm



015450011 **1545/C5M** 2.033,00 zł **1.585,00 zł**

Zestaw tulejek rozporowych ze ściągaczem

	A mm	C mm
1544/1	9÷12	0,80
1544/2	13÷17	1,15
1544/3	16÷21	1,70
1544/4	20÷25	1,65
1544/5	25÷30	2,00

265x180x45 mm

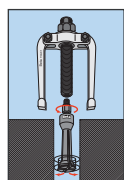

014300106 **1430/S6** 148,50 zł **119,00 zł**

Wykrętaki do uszkodzonych śrub i szpilek

1430/1-1430/2-1430/3  
1430/4-1430/5-1430/6



## 1500N

Ściągacze uniwersalne dwuramiennie

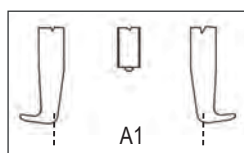

	A min+Max mm	L mm	L1 mm	● mm	A1 mm	📦	zł	
<b>1500N/0</b>	18÷65	70	100	15	110	015000600	<del>268,50 zł</del>	<b>215,00 zł</b>
<b>1500N/1</b>	23÷70	100	130	17	130	015000601	<del>272,00 zł</del>	<b>217,50 zł</b>
<b>1500N/2</b>	23÷100	100	130	17	160	015000602	<del>281,50 zł</del>	<b>225,00 zł</b>
<b>1500N/3</b>	35÷140	150	190	20	230	015000603	<del>471,00 zł</del>	<b>377,00 zł</b>
<b>1500N/4</b>	35÷190	150	190	20	280	015000604	<del>509,00 zł</del>	<b>407,00 zł</b>
<b>1500N/5</b>	43÷250	205	295	27	360	015000605	<del>1.025,00 zł</del>	<b>820,00 zł</b>
<b>1500N/6</b>	43÷320	205	295	27	430	015000606	<del>1.096,00 zł</del>	<b>877,00 zł</b>

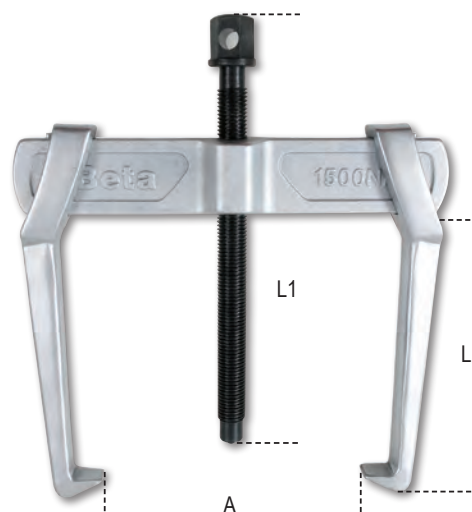

## 1518

Ściągacze trójramienne

	A min+Max mm	L mm	L1 mm	● mm	📦	zł	
<b>1518/1</b>	24÷100	105	105	12	015180000	<del>290,00 zł</del>	<b>209,00 zł</b>
<b>1518/2</b>	32÷160	135	150	17	015180001	<del>383,00 zł</del>	<b>276,00 zł</b>
<b>1518/3</b>	40÷220	235	220	19	015180002	<del>668,50 zł</del>	<b>481,00 zł</b>



000310420  
**31BM/D6** ~~451,50 zł~~ **357,00 zł**

Komplet 6 wybijkaków  
 cylindrycznych  
 z rękojeścią

Ø 2-3-4-5-6-8 mm



000320160  
**32AU** ~~207,50 zł~~ **162,00 zł**

Punktak automatyczny  
 centrujący



L 150 mm



**1370T** Młotki ślusarskie,  
 trzonek z tworzywa sztucznego

	g	g		zł	
<b>1370T/300</b>	300	452	013700630	<del>77,40 zł</del>	<b>63,50 zł</b>
<b>1370T/500</b>	500	663	013700650	<del>90,00 zł</del>	<b>74,00 zł</b>
<b>1370T/800</b>	800	1017	013700680	<del>96,20 zł</del>	<b>79,00 zł</b>
<b>1370T/1000</b>	1000	1279	013700700	<del>117,50 zł</del>	<b>96,50 zł</b>
<b>1370T/1500</b>	1500	1740	013700750	<del>122,50 zł</del>	<b>100,50 zł</b>



**1385** Młotki miedziane

	g	A mm	L mm	L1 mm		zł	
<b>1385 400</b>	400	26	260	75	013850404	<del>150,00 zł</del>	<b>112,50 zł</b>
<b>1385 600</b>	600	32	270	80	013850406	<del>217,00 zł</del>	<b>163,00 zł</b>
<b>1385 800</b>	800	34	280	90	013850408	<del>284,50 zł</del>	<b>213,50 zł</b>
<b>1385 1000</b>	1000	37	280	100	013850410	<del>354,00 zł</del>	<b>266,00 zł</b>
<b>1385 1500</b>	1500	43	280	110	013850415	<del>518,50 zł</del>	<b>389,00 zł</b>
<b>1385 2000</b>	2000	48	300	120	013850420	<del>699,00 zł</del>	<b>524,00 zł</b>

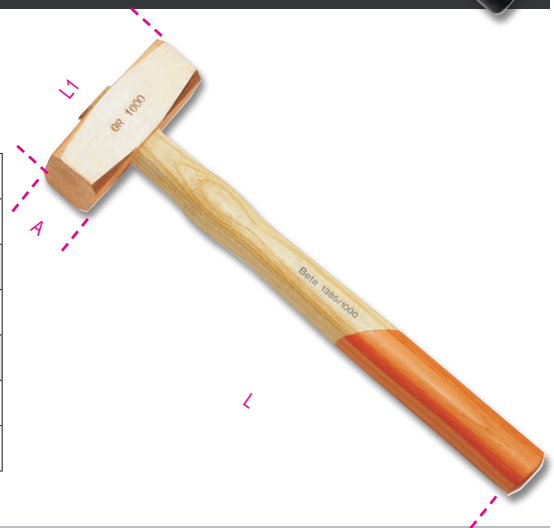

**1392** Młotki bezodrutowe

	Ø mm	L mm	L1 mm	g		zł	
<b>1392 30</b>	30	300	105	575	013920030	<del>179,50 zł</del>	<b>143,50 zł</b>
<b>1392 35</b>	35	305	115	670	013920035	<del>197,50 zł</del>	<b>158,00 zł</b>
<b>1392 40</b>	40	310	125	796	013920040	<del>222,50 zł</del>	<b>178,00 zł</b>
<b>1392 50</b>	50	325	135	1206	013920050	<del>261,00 zł</del>	<b>209,00 zł</b>
<b>1392 60</b>	60	385	155	1505	013920060	<del>406,50 zł</del>	<b>325,00 zł</b>

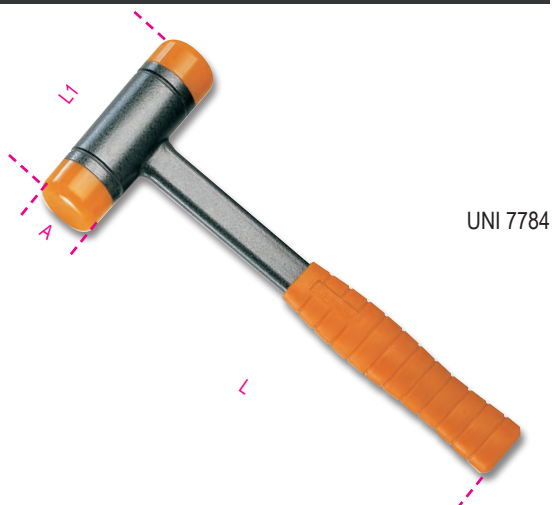

UNI 7784

## 1691MG

Przymiary zwijane z magnesem,  
obudowa ABS odporna na uderzenia,  
taśma stalowa, klasa II

**NEW**



	L mm	S mm		zł
<b>1691MG/5</b>	5	25	016910405	<del>57,30 zł</del> <b>45,50 zł</b>
<b>1691MG/8</b>	8	25	016910408	<del>79,30 zł</del> <b>62,50 zł</b>
<b>1691MG/10</b>	10	25	016910410	<del>88,00 zł</del> <b>69,50 zł</b>

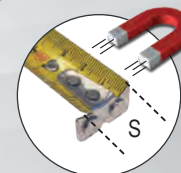

Z MAGNESEM

## 1650

Suwmiarki noniuszowe uniwersalne -  
Dokładność odczytu  
0,05 mm

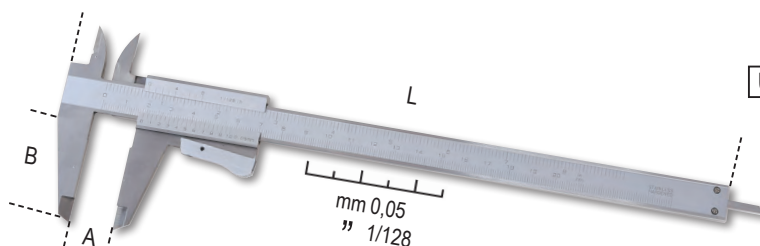

DIN 862

UNI EN ISO 13385-1

	A Max mm	L mm	B mm	G mm		zł
<b>1650/150</b>	150	150	40	0,05-1/128	016500001	<del>241,50 zł</del> <b>193,00 zł</b>
<b>1650/200</b>	200	290	49	0,05-1/128	016500002	<del>323,50 zł</del> <b>259,00 zł</b>



## 1651DGTB

Suwmiarka z odczytem cyfrowym,  
dokładność odczytu 0,01 mm

- Dokładność odczytu 0,01 mm
- Blokada śruby przesuwu
- Odczyt w mm lub w calach
- Ustawianie zera w dowolnej pozycji
- Pręt do pomiaru głębokości do 300 mm
- Etui z twardego tworzywa sztucznego

**NEW**

DIN 862

UNI EN ISO 13385-1

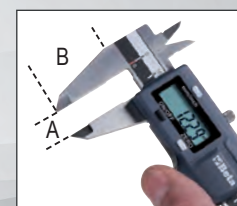

	A Max mm	L mm	B mm	G mm		zł
<b>1651DGTB 150</b>	150	235	40	0,01-0,0005	016510211	<del>416,00 zł</del> <b>333,00 zł</b>
<b>1651DGTB 200</b>	200	285	50	0,01-0,0005	016510212	<del>542,00 zł</del> <b>434,00 zł</b>
<b>1651DGTB 300</b>	300	400	60	0,01-0,0005	016510213	<del>735,00 zł</del> <b>581,00 zł</b>

## 1658DGTB

Mikrometry zewnętrzne z odczytem cyfrowym,  
dokładność odczytu 0,001 mm, klasa szczelności IP65

- Dokładność odczytu 0,001 mm
- Wrzeciono pomiarowe z hartowanej stali
- Blokada wrzeciona
- Pomiar w mm lub calach
- Ustawienie zera w dowolnej pozycji
- Pomiar względny i bezwzględny
- Dostarczany z kluczem do kalibracji

**NEW**

DIN 863



	A Max mm	L mm	G mm		zł
<b>1658DGTB 25</b>	0÷25	165	0,001	016580525	<del>893,50 zł</del> <b>706,00 zł</b>
<b>1658DGTB 50</b>	25÷50	190	0,001	016580550	<del>1.115,00 zł</del> <b>881,00 zł</b>

016930040

**1693L 40**

~~625,00 zł~~

**500,00 zł**

**NEW**

**Dalmierz laserowy, wielofunkcyjny, 40 m**

**POMIARY:**

- Pomiar odległości
- Pomiar ciągły i wyznaczanie odległości minimalnej

**FUNKCJE:**

- Dodawanie/odejmowanie wyników
- Pomiar powierzchni
- Pomiar kubatury
- Pomiar odległości pośredniej (za pomocą funkcji Pitagorasa)
- Pomiar pochylenia

Automatyczne wyłączenie

Żywotność baterii: do 5.000 pomiarów

Miękkie etui (w zestawie)

**DANE TECHNICZNE**

- Zakres pomiaru: 0,05 ÷ 40 m (0,2ft ÷ 131ft)
- Wybór skali: m, in, ft
- Dokładność pomiaru: ±1,5 mm (± 0,06 in)
- Klasa lasera: 2
- Pamięć: do 99 pomiarów
- Zasilanie: 2 baterie AAA 1,5V

**40 m**

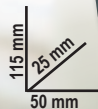

**LIBELKAMI**

IP54



016930080

**1693M 80**

~~880,50 zł~~

**696,00 zł**

**80 m**

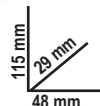

**Dalmierz laserowy, wielofunkcyjny, 80 m**

**POMIARY:**

- pomiar odległości
- pomiar ciągły i wyznaczanie odległości minimalnej

**FUNKCJE:**

- dodawanie/odejmowanie wyników
- pomiar powierzchni
- pomiar kubatury
- pomiar odległości pośredniej (za pomocą funkcji Pitagorasa)
- pomiar pochylenia

Automatyczne wyłączenie

Miękkie etui (w zestawie)

Żywotność baterii: do 4.000 pomiarów

**DANE TECHNICZNE**

Zakres pomiaru: 0,05 ÷ 80 m (0,2ft ÷ 229ft)

Wybór skali: m, in, ft

Dokładność pomiaru: ±1,5 mm (± 0,06 in)

Klasa lasera: 2

Pamięć: do 99 pomiarów

Zasilanie: 2 baterie AAA 1,5V



016970030

**1697 30**

~~1.105,00 zł~~

**873,00 zł**



IP55

**30 m**

**Poziomnica laserowa krzyżowa, 30 m, zielone linie laserowe, z podstawą magnetyczną i uchwytem do mocowania na ścianie, w etui**

**SPECYFIKACJA TECHNICZNA:**

- Laser krzyżowy, samopoziomujący
- Funkcja samopoziomowania może zostać wyłączona
- Dioda lasera 515 Nm, klasa 2
- Zakres roboczy: 30 m
- Dokładność: ± 1 mm na 5 m
- Zakres samopoziomowania: 3° ± 0,5°
- Korpus wykonany z tworzywa ABS i gumy antypoślizgowej
- gniazdo 1/4"
- 2 baterie AA
- Żywotność baterii: 4 godziny



**PODSTAWA:**

- 1 podstawa magnetyczna do użytku samodzielnego i w połączeniu z uchwytem, gniazdo 1/4"
- 1 regulowany uchwyt do różnych profili drewnianych i metalowych (do użytku w połączeniu z podstawą magnetyczną)
- Szybkie wyznaczanie poziomu, pionu i kąta 90°



320x230x90 mm

017600800

**1760WM**

~~337,00 zł~~ **266,00 zł**

**Anemometr cyfrowy z czujnikiem dmuchawy, obudowa pokryta gumową warstwą antypoślizgową, odporną na uderzenia**

- Wyświetlany analogowy bargraf
- Pomiar wartości maksymalnej i minimalnej
- Pomiar powierzchni: m<sup>2</sup>, ft<sup>2</sup>
- Pomiar prędkości powietrza: m/s, km/h, mil/h, ft/m, ft/s, węzły
- Pomiar przepływu powietrza: CMS, CMM, CFM
- Wyłącznik automatyczny
- Wyświetlacz z podświetleniem
- Funkcja "hold" - zamrożenie wartości pomiaru na wyświetlaczu
- Wskaźnik niskiego poziomu naładowania baterii

165 mm  
40 mm  
85 mm



**NEW**



	Zakres pomiarowy	Dokładność
Prędkość powietrza w m/s	0,4-30	±2%
Prędkość powietrza w k/h	1,4-108	±2%
Prędkość powietrza w ft/m	80-5900	±2%
Prędkość powietrza w mil/h	0,8-58	±2%
Przepływ powietrza w CFM	0-99990	±0-9,999 ft <sup>2</sup>
Przepływ powietrza w CMM	0-99990	±0-9,999 m <sup>2</sup>
Przepływ powietrza w CMS	0-99990	±0-9,999 m <sup>2</sup>

017600820

**1760LX**

~~416,00 zł~~ **329,00 zł**

**Luksomierz cyfrowy, przenośny, obudowa pokryta gumową warstwą antypoślizgową, odporną na uderzenia**

- Pomiar wartości szczytowej
- Pomiar wartości maksymalnej i minimalnej
- Bargraf analogowy
- Wybór jednostki pomiaru: LUX lub FC
- Wyłącznik automatyczny
- Funkcja "hold" - zamrożenie wartości pomiaru na wyświetlaczu
- Wskaźnik niskiego poziomu naładowania baterii

170 mm  
45 mm  
90 mm



**NEW**



	Zakres pomiarowy	Dokładność
Natężenie oświetlenia w Lux	0-200000	±3%
Natężenie oświetlenia FC	0-20000	±3%

017600022

**1760S**

~~353,00 zł~~ **279,00 zł**

**Mierzy rzeczywistą wartość skuteczną TRUE RMS**

- Klasa szczelności IP40
- Automatyczny wybór zakresu pomiarowego
- Duży wyświetlacz z niebieskim podświetleniem
- Automatyczny wyłącznik
- Wskaźnik naładowania baterii
- Miękki futerał
- Kat. III 600V
- Mierzy rzeczywistą wartość skuteczną TRUE RMS

**DANE TECHNICZNE**

Napięcie DC: 200 mV-2/20/200/600V  
Napięcie AC: 100/600V  
Natężenie prądu DC: 200 mA-10 A  
Natężenie prądu AC: 0,01-10 A  
Rezystancja: 200Ω - 2/20/200 kΩ - 2 MΩ  
Próba diod: 0,4 ÷ 0,7  
Zasilanie: 2 baterie AAA 1,5V

163 mm  
62 mm  
75 mm



017600020

**1760/RMS**

~~1.298,00 zł~~ **1.038,00 zł**

**IP67**

**Miernik cyfrowy dokładny i wytrzymały, w obudowie o grubości 6 mm, odpornej na wstrząsy, pokrytej gumową warstwą antypoślizgową**

- Wodoszczelność IP67
- Ochrona do 1000V
- Testowany na upadek z wysokości 2 m
- Zabezpieczone wejścia pomiarowe
- Automatyczny wybór zakresu pomiarowego
- Duży wyświetlacz z niebieskim podświetleniem
- Próbnik temperatury typu K (w zestawie)
- Automatyczny wyłącznik
- Zwiększa wygodę użytkowania
- Podwójnie izolowane przewody pomiarowe, 1000V, 1 m długości
- Miękki futerał
- Kat. IV 600V/ kat. III 1000V
- Mierzy rzeczywistą wartość skuteczną TRUE RMS

	Zakres pomiarowy	Dokładność
Napięcie AC/DC	110mV – 600V ±0.8%	±2% odczytu
Natężenie prądu	110µA – 10A ±1.5%	±2% odczytu
Rezystancja	110Ω – 40MΩ ±1.2%	±2.5% odczytu
Pojemność	11nF – 40mF ±5%	±10% odczytu (do 11mF)
Częstotliwość	1100Hz – 110 MHz ±1.2%	±1.5% odczytu
Temperatura	-32°C – +1000°C ±3%	±5% odczytu
Próba diod	3V DC ±10% odczytu	
Test ciągłości	<30 Ω	



017600710  
**1760TMC** 4.118,00 zł **3.250,00 zł**

**Kamera termowizyjna na podczerwień**

- Wyświetlacz LCD TFT 2" 240x320,
- Detektor IR 32x32 piksele
- Częstotliwość odświeżania obrazu 7Hz
- Czulość termiczna <347mK
- Automatyczny oznaczanie gorących i zimnych punktów
- Zapis obrazów w formacie BMP (maks. 100 obrazów)
- Regulowany współczynnik emisyjności
- Zasilanie: 3 baterie alkaiczne AAA
- Złącze USB
- Pasma podczerwieni: 6,5÷14µm
- Nałożenie obrazu widzialnego i w podczerwieni odległość: 0,5 - 1 - 2 m
- Funkcja alarmu, wybór dopuszczalnej temperatury maksymalnej i minimalnej



Kompaktowa kamera termowizyjna do bezkontaktowych pomiarów temperatury, odpowiednia do zastosowania w budownictwie, przemyśle mechanicznym, przy instalacjach elektrycznych i grzewczych

**ZAKRES POMIARU:**  
 -20 °C ÷ +600 °C



IP54  
 CE

003310050  
**331C** 238,50 zł **186,00 zł** **NEW**

**Obcinak krążkowy do rur z miedzi i lekkich stopów**

- do pracy w trudno dostępnych miejscach

Ø mm	L mm
15÷22	78

003410001  
**341** 163,00 zł **127,00 zł**

**Szczypce tnące do rur z PCW**

Ø mm	L mm
0÷25	19

003610014  
**361N** 299,50 zł **233,50 zł** **NEW**

**Klucz do rur, z dźwignią**

L mm	Ø max "	Ø max mm
350	1" 1/2	49

**362**

**Klucze do rur wzmacnione**

L m	Ø "	Ø mm		zł
<b>362 350</b>	350	2" gas	60	003620035 <del>192,50 zł</del> <b>144,50 zł</b>
<b>362 450</b>	450	2 1/2" gas	76	003620045 <del>271,50 zł</del> <b>203,50 zł</b>
<b>362 600</b>	600	3" gas	90	003620060 <del>422,50 zł</del> <b>317,00 zł</b>
<b>362 900</b>	900	5" gas	140	003620090 <del>513,50 zł</del> <b>385,00 zł</b>

003450022  
**345SB2** 47,30 zł **35,50 zł**

**Gratownik z ostrzem stałym, wykonany z HSS**

LEKKI, KIESZONKOWY, KLUCZOWY PRODUKT DO GRATOWANIA: POZYCJA OBOWIĄZKOWA W KAŻDYM ZESTAWIE DLA HYDRAULIKÓW I KONSERWATORÓW.

003870001  
**387**

~~202,00 zł~~ **155,50 zł**

**NEW**

Szczypce do gięcia rur miedzianych i z lekkich stopów, z wymiennymi formami 3/16"-1/4"-5/16"-3/8"

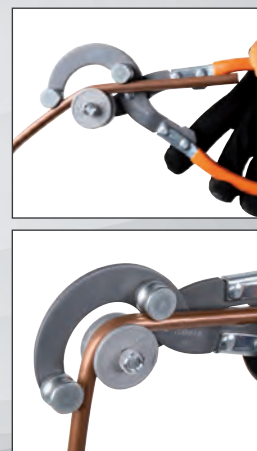

L mm	Ø "
255	3/16"-1/4"-5/16"-3/8"

003980008  
**398**

~~1.296,00 zł~~ **998,00 zł**

**NEW**

Imadła stołowe łańcuchowe, lakierowane



L mm	Ø "
250	1/2"-8"

250 mm  
115 mm  
200 mm

017500100  
**1750KG10**

~~797,50 zł~~ **638,00 zł**

Smarownica dźwigniowa 10 kg, z przewodem ciśnieniowym 2 m

- Wyposażona w obrotową złączkę, aby zapobiec skręcaniu się przewodu
- Pompa z odlewem aluminium, z zaworem zwrotnym

Dostępne 3 różne poziomy ciśnienia:

- 275 Bar - 4 g
- 206 Bar - 7 g
- 137 Bar - 9 g



017500500  
**1750**

~~171,00 zł~~ **133,50 zł**

Smarownice dźwigniowe

Mogą być napełniane tubami ze smarem lub smarem luzem



**550 BAR**



**Beta**  
WELDING  
by **HELVI**

Od 2022 roku firma Helvi, uznany i renomowany specjalista w dziedzinie spawalnictwa oraz Beta Utensili współpracują nad rozwojem przełomowych technologii. To połączenie wysiłków przełożyło się na nową linię spawarek Beta by Helvi, wyróżniających się wyjątkową wydajnością i wysokimi standardami jakości.

Łatwe w użytkowaniu spawarki inwerterowe o znakomitych parametrach dla wszystkich rodzajów elektrod. Z zabezpieczeniem przed przepięciem i przegrzaniem oraz funkcją zapobiegania przywieraniu elektrody. Poręczna i lekka, idealna do domowych napraw, lekkich prac stolarskich i konserwacyjnych.

**NEW**



**1860BH**

Spawarka inwerterowa DC do spawania metodą MMA elektrodami rutową, zasadową i ze stali nierdzewnej, poręczna i łatwa do przenoszenia.

Funkcje "regulacja dynamiki łuku", "łatwe zajarzenie łuku", "zapobieganie przywieraniu elektrody" i "zabezpieczenie przed przegrzaniem".

**PORĘCZNA  
I LEKKA**

Dostarczana z przewodami 16 mm<sup>2</sup>, młotkiem i szczotką



018600121  
**1860BH/120A**  
1.427,00 zł **1.127,00 zł**

018600161  
**1860BH/160A**  
1.839,00 zł **1.455,00 zł**

018600201  
**1860BH/200A**  
2.045,00 zł **1.615,00 zł**

Zakres regulacji prądu spawania	10÷120A	10÷160A	10÷200A
Zasilanie	1x230V	1x230V	1x230V
Cykl pracy (40°C)	25% - 120 A 50% - 80 A 100% - 60 A	25% - 160 A 60% - 100 A 100% - 80 A	25% - 200 A 60% - 130 A 100% - 100 A
Stopień ochrony	IP22S	IP22S	IP22S
Dopuszczalne elektrody	Ø 1.6 - 3.2 mm rutowa, zasadowa, ze stali nierdzewnej, żeliwna itd.	Ø 1.6 - 4 mm rutowa, zasadowa, ze stali nierdzewnej, żeliwna itd.	Ø 1.6 - 4 mm rutowa, zasadowa, ze stali nierdzewnej, żeliwna itd.
Wymiar	290x120x210 mm	290x120x210 mm	290x120x210 mm
Waga	3,5 kg	3,7 kg	3,9 kg





070420001  
**7042LCD**

~~784,00 zł~~ **627,00 zł**

**Przyłbica spawalnicza samościemniająca LCD, do spawania metodami: MMA, MIG/MAG, TIG oraz spawania plazmą. Zasilanie: ogniwa słoneczne i baterie litowe, co zapewnia wyjątkową żywotność filtra LCD.**

- Rozmiar wizjera: 98x43 mm
- Zakres stopnia zaciemnienia: DIN 9-13, regulacja zewnętrzna
- Ochrona przed promieniowaniem UV/IR
- Czas reakcji ściemniania: 1/25000 s
- Czas reakcji rozjaśniania: 0,25-1 s
- Regulacja czułości i opóźnienia zaciemnienia
- Automatyczne włączanie i wyłączenie
- Tryb szlifowania
- Optymalny kształt ułatwiający oddychanie przy opuszczonej przyłbicy



**Spawarka inwertorowa DC do spawania metodami MMA i TIG, poręczna i łatwa do przenoszenia**

**NEW**



**Funkcje: Arc force (regulacja dynamiki łuku), STICK/TIG (zajarczenie łuku metodą LIFT), Hot Start (ułatwia zajarczenie łuku), zapobieganie przywieraniu elektrody i zabezpieczenie przed przegrzaniem**



Dostarczana z przewodami 25 mm<sup>2</sup>



018600179

**1860BHT/160A**

~~3.583,00 zł~~ **2.830,00 zł**

Zakres regulacji prądu spawania	10÷160A
Zasilanie	1x230V
Cykl pracy (40°C)	60% - 160 A 100% - 130 A
Stopień ochrony	IP23S
Dopuszczalne elektrody	Ø 1,6 - 4mm rutyłowa, zasadowa, ze stali nierdzewnej.
Wymiar	360x140x230 mm
Waga	3,5 kg

070430001  
**7043**

~~400,50 zł~~ **320,00 zł**

**Przyłbica spawalnicza samościemniająca LCD, do spawania metodami: MMA, MIG/MAG, TIG oraz spawania plazmą. Zasilanie: ogniwa słoneczne**

- Rozmiar wizjera: 92x43 mm
- Zakres stopnia zaciemnienia: DIN 9-13, regulacja zewnętrzna
- Ochrona przed promieniowaniem UV/IR
- Czas reakcji ściemniania: 1/1000 s
- Czas reakcji rozjaśniania: 0,1-1 s
- Regulacja opóźnienia zaciemnienia
- Automatyczne włączanie i wyłączenie
- Tryb szlifowania
- Optymalny kształt ułatwiający oddychanie przy opuszczonej przyłbicy



**NEW**

018600301

**1860M**
~~353,00 zł~~ **279,00 zł**
**Imadła spawalnicze kątowe, magnetyczne, szybkonastawne**

- Z wahlowymi szczękami
- Do przytrzymywania elementów o różnych rozmiarach

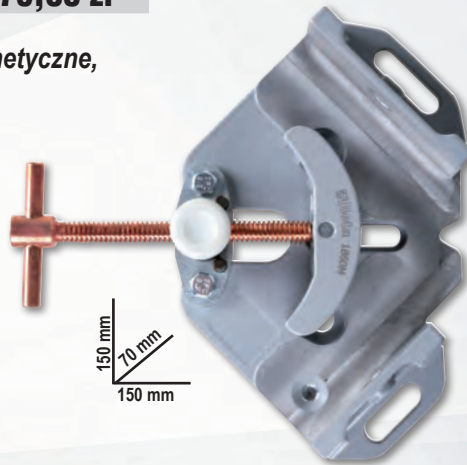
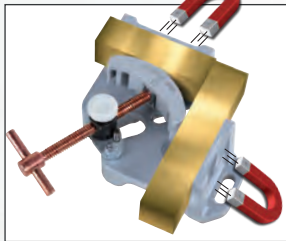
**Z WAHLIWIAMI SZCZĘKAMI, IDEALNE DO PRZYTRZYMYWANIA ELEMENTÓW O RÓŻNYCH ROZMIARACH**

018600255

**1860RG**
~~238,50 zł~~ **188,50 zł**
**Kątownik magnetyczny spawalniczy, nastawny, 30°÷270°**

Idealny do przytrzymywania elementów cylindrycznych lub płaskich, siła magnetyczna 15 kg, dostarczany z kluczem trzpieniowym kątowym sześciokątnym do blokowania mechanizmu ustawienia kąta, wyposażony w trzpień do blokowania mechanizmu ustawienia kąta na 30°-45°-90°/270°-180° z otworem sześciokątnym ułatwiającym odłączenie magnesu od metalu.



018600210

**1860SQ**
~~361,00 zł~~ **285,00 zł**
**Kątownik magnetyczny spawalniczy, 45°/90°**

- Idealny do przytrzymywania elementów cylindrycznych lub płaskich
- Siła magnetyczna 27 kg
- Bateria nie jest wymagana, włączenie/wyłączenie uzyskiwane jest przez przesunięcie wewnętrznych magnesów
- Łatwiejsze usuwanie odprysków przy magnesach w pozycji wyłączonej

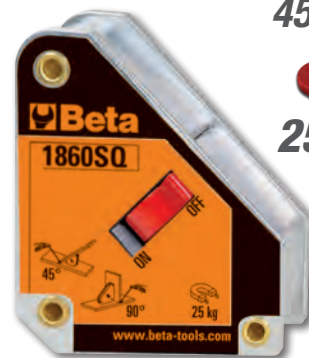

45°/90°

25 kg



018270100

**1827/K**
~~863,00 zł~~ **690,00 zł**
**Lutownica gazowa (butan) z 7 akcesoriami w pudełku z wkładem z pianki polietylenowej**

- Moc: 30 W ÷ 125 W
- Zakres regulacji temperatury lutowania: 250 °C ÷ 500 °C
- Regulacja przepływu gazu
- Czas nagrzewania do temperatury roboczej: 15 sekund
- Czas pracy na pełnym zbiorniku: 120 minut
- Okienko do kontroli ilości gazu w zbiorniku
- Zawór do napełniania zbiornika gazem



018520175  
**1852R1750** 6.550,00 zł **5.240,00 zł**



## Przenośna nagrzewnica indukcyjna, dostarczana w pudełku z tworzywa

- Nagrzewa i luzuje zabezpieczone śruby, nakrętki, piasty i łożyska bez użycia płomienia
- Nagrzewa każdy rodzaj ferromagnetycznego metalu

### Dane techniczne:

- napięcie wejściowe: 230V AC, 50/60 Hz
- prąd wejściowy: max. 7,5A
- moc: max. 1,75 kW

### ZALETY

- 1 Oszczędność czasu: szybkie, bardzo precyzyjne grzanie
- 2 Bezpieczeństwo: nagrzewanie bez użycia otwartego ognia
- 3 Funkcjonalność: może być używana jedną ręką, a wymiana spiral jest bardzo łatwa

### ZASTOSOWANIA

- Branża motoryzacyjna
- Konserwacja przemysłowa
- Przemysł lotniczy
- Przemysł okrętowy
- Przemysł petrochemiczny

**MAKSIMUM  
 BEZPIECZEŃSTWA  
 BEZ UŻYCIA  
 PŁOMIENIA**



Zestaw zawiera	
Dwie spirale proste, Ø 19 i 26 mm, do nakrętek	
Jedna spirala płaska do nagrzewania powierzchni	
Jedna spirala giętka, 800 mm długości	



480x370x130 mm

016090101  
**1609B** 1.370,00 zł **1.096,00 zł**

## Szczypce do zaciskania niez izolowanych końcówek kablowych

- Przeznaczone do niez izolowanych miedzianych końcówek kablowych, 10÷120 mm<sup>2</sup>
- Rękojeści pokryte gumą antypoślizgową
- Równomierne zaciskanie
- Wykonane ze stali czernionej

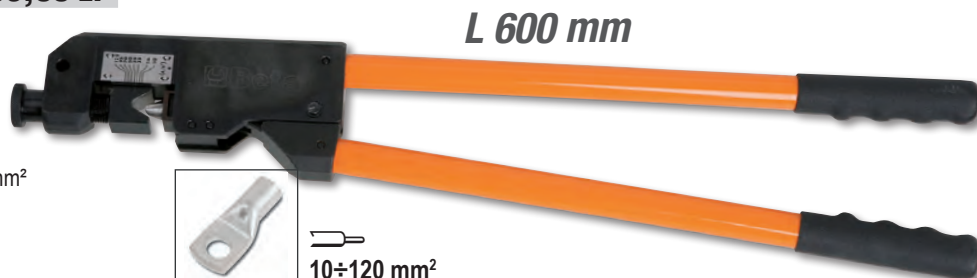

10÷120 mm<sup>2</sup>

**1740B**

## Nitownica dźwigniowa

- Zoptymalizowana przekładnia dźwigni poprawia ergonomię pracy
- Regulacja głowicy pozwala ustawić zrywanie nita w 2 do 5 ruchach dźwigni



3 SZCZĘKI ZAPEWNIJĄ  
 DOSKONAŁY  
 CHWYT RDZENIA NITA



ZBIORNIK NA  
 ZERWANE RDZENIE

2,4÷4,8 mm stal

017400280  
**1740B 280**  
 271,00 zł **214,00 zł**

2,4÷6,4 mm stal

017400330  
**1740B 330**  
 302,50 zł **239,00 zł**

011490010  
**1149F** 64,80 zł **50,00 zł**

## Szczypce do ściągania izolacji, z mechanizmem tnącym



0,2÷6 mm<sup>2</sup>

017410000 ~~148,00 zł~~ **121,50 zł**  
**1741B**

Nitownica boczna,  
4 wymienne końcówki



L 250 mm

Ø mm	2,4	3,2	4	4,8/5
Aluminium	•	•	•	•
Stal	•	•	•	•
Stal nierdzewna	•	•	•	

017490005 ~~153,00 zł~~ **122,50 zł**  
**1749AC**

Wyciskacz pistoletowy o dużym nacisku  
do spoiw utwardzalnych chemicznie



230 mm  
STANDARD Ø 50 mm

018700220 ~~939,50 zł~~ **779,00 zł**  
**1870I**

Odkurzacz do odkurzania na sucho  
i mokro, 20 l, zbiornik ze stali nierdzewnej

**SPECYFIKACJA TECHNICZNA**

- Silnik jednostopniowy typu by-pass
- Napięcie: 230/240 V
- Częstotliwość: 50/60 Hz
- Moc maksymalna: 1200 W
- Przepływ powietrza: 58 l/s
- Maks. ciśnienie ssania: 190 mBar
- Pojemność ziarnika: 20 l, wykonany ze stali nierdzewnej
- Emisja dźwięku: <70 dB(A)
- Długość kabla: 5 m

**STANDARDOWE AKCESORIA Ø 36 mm**

- 1 wąż karbowany z ergonomicznym uchwytem i zaworem powietrza
- 2 rury przedłużające sztywne
- 1 szczotka wielofunkcyjna do podłóg i płynów
- 1 ssawka płaska
- 1 worek papierowy

**KOŁA NIE ZOSTAWIAJĄCE ŚLADÓW**

**IPX4 SYSTEMY FILTRUJĄCE**

- 1 wkład filtra powierzchniowego 1900 cm<sup>2</sup> - 12 µm nom.
- 1 filtr piankowy PPI 45/PPI 30



017410450 ~~169,00 zł~~ **133,50 zł**  
**1741U**

Nitownica boczna,  
kompaktowa, z regulacją siły,  
4 wymienne końcówki



L 200 mm



**3 SZCZĘKI:  
LEPSZY CHWYT  
RDZENIA**

Ø mm	2,4	3	3,2	4	4,8
Aluminium	•	•	•	•	•
Stal	•	•	•	•	
Stal nierdzewna	•	•	•	•	

017490010 ~~157,50 zł~~ **129,00 zł**  
**1749A**

Wyciskacz pistoletowy



## 1833

**Latarka LED o wysokiej jasności, wykonana z wytrzymałego aluminium anodowanego**

- Regulacja skupienia strumienia światła
- 2 jasności świecenia
- IP 66



**Żywotność baterii**  
10.0 h - L 150 mm

018330002  
**1833 S**

~~148,50 zł~~ **117,50 zł**



**Żywotność baterii**  
7.5 h - L 162 mm

018330003  
**1833 M**

~~185,00 zł~~ **146,00 zł**

018330054  
**1833 L/USB**

~~482,00 zł~~ **381,00 zł**

**Latarka akumulatorowa LED o wysokiej jasności, wykonana z wytrzymałego aluminium anodowanego, jasność do 1200 lumenów**

- Regulacja skupienia strumienia światła
- 3 jasności świecenia
- Czas pracy na 1 ładowaniu: 3,0 h
- Ładowanie za pomocą portu USB-C
- Zasilacz nie jest dostarczany w komplecie

**L 240 mm**



018380221  
**1838SLIM**

~~245,00 zł~~ **196,00 zł**

**Lampa inspekcyjna płaska LED, z trzema źródłami światła, akumulatorowa, z przegubem**

- Podstawa magnetyczna
- Czas ładowania: 2,5h
- Czas pracy na 1 ładowaniu: 2-4h/ punktowe 3h

- Trzy źródła światła:  
przodu: 100/200 lumenów  
tyłu: 180 lumenów  
górnej części (punktowe): 80 lumenów



307x29x17 mm

**L 307 mm**



018380400  
**1838AM**

~~438,00 zł~~ **346,00 zł**

**Lampa inspekcyjna LED, akumulatorowa, z dwoma źródłami światła, z przegubem, może być obracana o 180°, z podstawą magnetyczną i hakiem**

- Dwa źródła światła:  
przodu: LED COB, 60-700 lumenów, może być regulowane potencjometrem punktowe (w górnej części): LED SMD, 120 lumenów, włącznik ON-OFF
- Port USB-C
- Dostarczana z ładowarką 100-240V / 50-60Hz
- Czas ładowania: 4h
- Czas pracy na 1 ładowaniu:  
światło z przodu: 2,5-16h  
światło punktowe (w górnej części): 10h
- Wskaźnik naładowania
- Z przegubem, może być odchylana o 180° (± 90° od osi)
- Podstawa magnetyczna (z magnesem neodymowym), może być obracana o 90°
- Ruchomy hak w podstawie

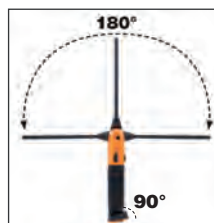

**L 405 mm**



018380300 **1838FLASH** 2.577,00 zł **1.935,00 zł**

**Lampa akumulatorowa punktowa, kompaktowa, uniwersalna**

- IP65 - bez zasilania zewnętrznego
- Dwie jasności świecenia: 720 / 300 lumenów
- Akumulator litowo-polimerowy 7,4 V 4000 mAh
- Białe światło, 6300°K

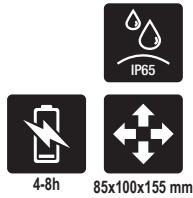

018380010 **1838COB** 397,50 zł **302,00 zł**

**Lampa inspekcyjna LED bezprzewodowa**

- Kompaktowa bezprzewodowa lampa inspekcyjna z jasno świecącymi diodami LED. Akumulator litowo-polimerowy
- Akumulator litowo-polimerowy
  - 100/200 lumenów, PUNKTOWO 75 lumenów
  - Czas świecenia: 6/3 godziny



**1837C**

**Lampy budowlane LED, bezprzewodowe**

- 3 jasności świecenia
- Ładowarka: wejście: 100-240V AC - 50/60Hz; wyjście: 15V 1,5A
- Czas ładowania: 4 godziny
- Wskaźnik naładowania akumulatora: 3 LED
- Może być obracana o 180°
- IP65
- IK07

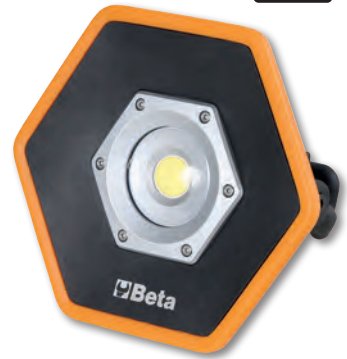

**500/1000/2100 lumen**

018370210 **1837C/2100** 681,50 zł **545,00 zł**

**1100/2100/4300 lumen**

018370430 **1837C/4300** 1.066,00 zł **853,00 zł**

018380111 **1838/11LED** 623,00 zł **498,00 zł**

**Lampa inspekcyjna LED o bardzo dużej jasności, akumulatorowa, akumulator litowo-polimerowy**

- Kompaktowa obudowa pokryta gumą antypoślizgową
- Stacja ładowania, 110-230Vac



018360051 **1836AW** 295,00 zł **233,00 zł**

**LADOWANA BEZPRZEWODOWO**

**Latarka czołowa LED, akumulatorowa, dwa źródła światła**

- Dwa źródła światła: z przodu: 3 intensywności świecenia, LED COB, 30 - 200 - 400 lumenów w górnej części (punktowe): LED COB, 400 lumenów
- Akumulator: Li-Ion 3,7 V, 1500 mAh, 5,55 Wh
- Dostarczana z przewodem USB-C
- Czas ładowania: 2,5 h
- Czas pracy na 1 ładowaniu: przód: 4-18 h w górnej części (punktowe): 4 h
- IP 65
- IK 07





## ŁADOWANA BEZPRZEWODOWO

018380080  
**1838POCKET**

~~269,00 zł~~ **215,00 zł**

**NEW**

### Lampa akumulatorowa LED z przegubem, dwie szerokości wiązki światła

- Akumulator 3.7V 2600mAh Li-ion
- 2 tryby ładowania: bezprzewodowo z ładowarką 1839BRW poprzez port USB-C przewodem
- Czas ładowania: 4.5 h przy ładowaniu bezprzewodowym 4 h ładowanie zasilaczem przewodowym
- Czas pracy na 1 ładowaniu: źródło główne: 3-9h źródło punktowe: 4.5 h
- Wskaźnik naładowania 3-LED
- Możliwość obrotu w zakresie 210°
- Obudowa z antypoślizgowej gumy
- 1 Magnes w podstawie
- IP65
- IK07
- Dostarczany z kablem USB-C



- Dwa rodzaje emisji światła: główne źródło światła: LED COB, 3 wielkości natężenia światła: 160 - 400 - 800 lumenów punktowe źródło światła: LED SMD, 250 lumenów
- Kąt wiązki światła: źródło główne: 160° źródło punktowe: 18°

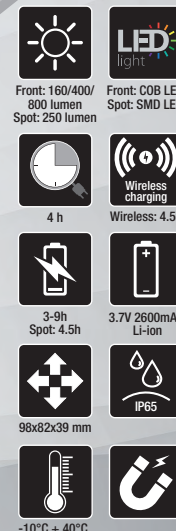

018380142  
**1838SW**

~~382,50 zł~~ **306,00 zł**

**NEW**

### Lampa inspekcyjna LED akumulatorowa

- Akumulator 3.6V 3.350mAh Li-ion
- 2 tryby ładowania: bezprzewodowo z ładowarką 1839BRW poprzez port USB-C
- Czas ładowania: 6,5h przy ładowaniu bezprzewodowym 4,5h poprzez USB-C
- Czas pracy na 1 ładowaniu: główne: 3-5h punktowe (górn): 7h
- Wskaźnik naładowania 3-LED
- Podstawa z możliwością obrotu o 180°
- Obudowa z antypoślizgowej gumy
- Dwa ruchome haki
- magnesy w podstawie i z tyłu obudowy
- IP65
- IK07



- Dwa źródła światła: z przodu: LED COB, 3 jasności świecenia: 250 - 500 -1000 lumenów punktowe (w górnej części): LED SMD, 200 lumenów

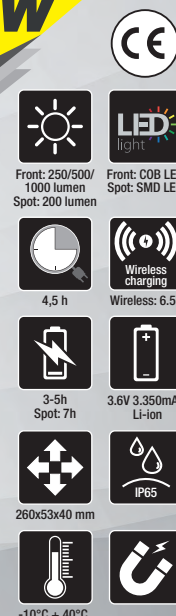

018390002  
**1839BRW**

~~374,50 zł~~ **293,00 zł**

**NEW**

### Ładowarka bezprzewodowa, kompatybilna z lampami inspekcyjnymi 1838POCKET, 1838SW, 1836AW

- Dwa punkty ładowania z uchwytem magnetycznym, do jednoczesnego użytku
- Składany uchwyt do ładowania telefonu
- Wskaźnik LED stanu naładowania
- Obciążenie maks.: 10W x2
- Zasilanie: AC 100-240V 50/60Hz
- Wyjście: DC 12V 1.5A DC 9V 2A DC 5V 3A
- Port USB-C
- IP20
- IK07



- Może być zawieszane za pomocą: 3 silnych magnesów z tyłu obudowy 2 otworów na śruby

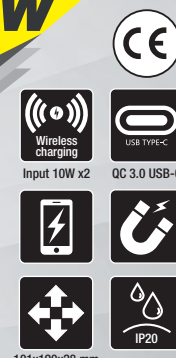

018380270  
**1838E** 749,00 zł **592,00 zł**

**Lampa inspekcyjna LED, akumulatorowa, do mocowania pod maską samochodu**

- 3 jasności świecenia: 500/1000/2000 lumenów
- Może być obracana o 360°
- Zakres długości: 116 ÷ 188 cm
- Obudowa z aluminium
- Haki z gumy antypoślizgowej
- Ładowanie za pomocą portu USB-C
- Dostarczana z ładowarką wejście: 100-240V ~ 50/60Hz wyjście: 5V DC - 2000 mA



**2 sposoby ładowania:**  
ładowanie przez port USB lampy  
ładowanie przez port USB akumulatora

018380271  
**1838E-BT** 211,00 zł **166,50 zł**

**Akumulator z portem USB-C do lampy inspekcyjnej 1838E**

- Li-Ion 3,6V
- DC 5V - 2000 mA

**SZEROKA PALETA RÓŻNORODNYCH ZWIJADEŁ**

Szeroka paleta różnorodnych zwijadeł Bety została zaprojektowana i opracowana, aby zaspokajać wymagania profesjonalnych użytkowników.

Sprężyna o wysokiej odporności zapewnia trwałość i niezwykłą płynność ruchu. Korpus jest wykonany z grubego polipropylenu o wysokiej odporności na uderzenia. Mechanizm do automatycznego blokowania przewodu po wysunięciu na żądaną długość może być łatwo wyłączony, aby umożliwić ciągłą regulację długości rozwiniętego przewodu.

Każde zwijadło wyposażone jest w obracany o 180° uchwyt do zamontowania na ścianie i dodatkowy uchwyt do szybkiego przymocowania i odłączenia od uchwytu ściennego.

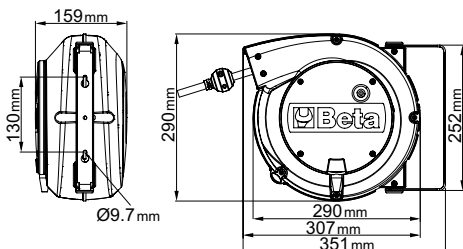

- Długość przewodu poza zwijadłem: 1 m
- Mechanizm blokujący można wyłączyć pozwalając na ciągłą regulację długości rozwiniętego przewodu
- Długość nawiniętego przewodu: 15 m



018420821  
**1842 15-H05/LED**  
1.456,00 zł **1.150,00 zł**

**Zwijadło automatyczne z lampą inspekcyjną LED o wysokiej jasności, 100-240V AC**

- Z transformatorem bezpieczeństwa 230/12V
- Przewód H05VV-F 2x1,0 mm<sup>2</sup>

018440315  
**1844 15-H05**  
912,50 zł **721,00 zł**

**Zwijadło automatyczne, z przewodem 3Gx1,5 mm<sup>2</sup>**

- Przewód 3Gx1,5 mm<sup>2</sup>
- Zabezpieczenie termiczne przeciążeniowe
- Moc maks. przy przewodzie zwiniętym: 1500W (230V-20°C)
- Moc maks. przy przewodzie rozwiniętym: 2500W (230V-20°C)

018440316  
**1844 15-H05/SCK**  
951,00 zł **751,00 zł**

**Zwijadło automatyczne, z przewodem 3Gx1,5 mm<sup>2</sup> i gniazdem SCHUKO**

- Przewód 3Gx1,5 mm<sup>2</sup>
- Zabezpieczenie termiczne przeciążeniowe
- Maks. moc przy zwiniętym przewodzie: 1500W (230V-20°C)
- Maks. moc przy rozwiniętym przewodzie: 2500W (230V-20°C)





012730851  
~~269,00 zł~~ **210,00 zł**

**1273MQ/D6**  
 Zestaw 6 wkrętek, w izolacji do 1000V

1274MQ 3x100-4x100-5,5x125 mm  
 1272MQ PH0x60-PH1x80-PH2x100 mm



EN 60900

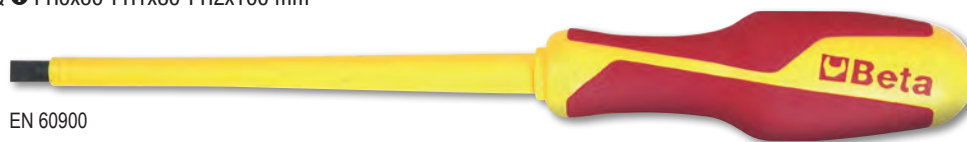

**1000 V**



012730606  
~~296,00 zł~~ **231,00 zł**

**1273MQF/D6**  
 Zestaw 6 wkrętek wąskich, w izolacji do 1000V

1274MQ/F 0.5x3,5x100 - 0.8x4,5x100 -  
 1x5,5x125 - 1.2x6,5x150 mm  
 1272MQ/F PH1x4.5x80- PH2x6x100 mm



EN 60900



011690143  
~~377,00 zł~~ **300,00 zł**

**1169MQ/D2**  
 Zestaw szczypiec w izolacji do 1000V:  
 uniwersalne i tnące boczne



1082MQ 160 mm



EN 60900

1150MQ 180 mm



009140054  
~~263,00 zł~~ **210,50 zł**

**914MQ-A/S4**  
 Komplet nasadek sześciokątnych,  
 gniazdo 3/8", wykonanych  
 ze specjalnych technopolimerów  
 na bazie poliamidu



EN 60900



Do użytku z kluczem dynamometrycznym

Ø mm	max (Nm)
8	6
10	9
13	20
17	30

011280101  
~~203,00 zł~~ **162,50 zł**

**1128MQ**  
 Nożyczki dla elektryków, ostrza ze  
 stali nierdzewnej, z mikroząbkami



IEC 60900

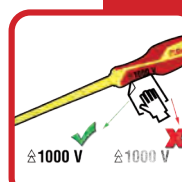
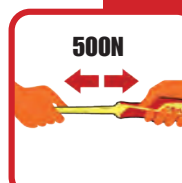

017600025 **1760/OHM** 3.635,00 zł **2.910,00 zł**

**Miernik uniwersalny z megaomomierzem wysokonapięciowym do pomiaru izolacji. Wskaźnik poprawnej wartości skutecznej TRUE RMS**



CAT. IV 600V  
CAT. III 1000V

	Zakres pomiarowy	Dokładność
Napięcie AC/DC	50mV - 1000V 0.01µA - 10A	±0.06% - ±0.1% odczytu ±0.5% - ±1% odczytu
Natężenie prądu	0.01Ω - 50MΩ	±0.2% - ±2% odczytu
Duża rezystancja	0.01 - 5000MΩ	±4% odczytu; max. natężenie prądu 1mA
Pojemność	5nF - 10mF	±1.5% - ±3% odczytu
Częstotliwość	50Hz - 100 MHz	±0.02% - ±0.1% odczytu
Temperatura odczytu	-50°C - +1350°C	±0.5% odczytu
Próba diod	3V dc	
Test ciągłości	<30 Ω	

020010154 **2001/BZ24 MQ** 1.239,00 zł **991,00 zł**

**Torba narzędziowa z zestawem 24 narzędzi dla elektryków**



380x290x60 mm

24

Ilość/Opis	Beta N.
1 nożyczki dla elektryków	1128BMX
1 szczypce uniwersalne, w izolacji do 1000V ≡ 180 mm	1150MQ
5 Klucze płasko-oczkowe 8-10-13-17-19 mm	42
3 wkrętak płaski w izolacji do 1000V ● 3x100 - 4x100 - 5,5x125 mm	1274MQ
3 wkrętak płaski w izolacji do 1000V ● PH0x60 - PH1x80 - PH2x100 mm	1272MQ
9 Klucze trzpieniowe kątowe, sześciokątne z końcówką kulistą ○ 1,5-2-2,5-3-4-5-6-8-10 mm	96BP/SC9
1 wkrętak ze wskaźnikiem napięcia ●	1253
1 szczypce tnące boczne w izolacji do 1000V ≡ 160 mm	1082MQ

021150332 **2115PL-MQ32** 4.384,00 zł **3.420,00 zł**

**Zestaw 32 narzędzi w izolacji do 1000V do samochodów hybrydowych,** w miękkim wkładzie profilowanym, w skrzynce narzędziowej z tworzywa sztucznego



△ 1000 V

Ilość/Opis	Beta N.
1 Pokrętko 1/2" z dwukierunkowym mechanizmem zapadkowym, w izolacji	920MQ/55A
2 Klucze oczkowe odsadzone jednostronne, w izolacji 10-12 mm	89MQ
1 Pokrętko z uchwytem magnetycznym do końcówek wkrętakowych, w izolacji 1/4"	850MQ
10 Zestaw 10 końcówek wkrętakowych + uchwyt magnetyczny ○ T7-T8-T9-T10-T15-T20-T25-T27-T30-T40	860TX/A10
7 Nasadki sześciokątne, w izolacji ○ 8-10-12-13-14-17-19 mm	920MQ/A
1 Przedłużacz 1/2", w izolacji 125mm	920MQ/21
1 Przedłużacz 1/2", w izolacji 250mm	920MQ/22
1 Szczypce nastawne w izolacji do 1000V 250mm	1048MQ
1 Szczypce uniwersalne, w izolacji do 1000V ≡ 180mm	1150MQ
1 Szczypce płaskie odgięte 45°, w izolacji ≡ 160mm	1164MQ
2 Wkrętak krzyżowy profil Phillips® w izolacji do 1000V ● 4.5X80-6X100mm	1272MQ
3 Wkrętak płaski w izolacji do 1000V ● 3X100-4X100-5.5X125	1274MQ
1 Rękawice izolujące z lateksu G2	1995MQ/G1 - G2
1 Skrzynka narzędziowa z tworzywa sztucznego, model długi	CP15L - 2115

059880400 **5988VHB-MQ/A** 10.610,00 zł **8.490,00 zł**

**Zestaw 66 narzędzi w miękkich wkładach profilowanych**



Ilość/Opis	Beta N.	TR
12 Klucz płaski jednostronny w izolacji do 1000V 7-8-10-11-12-13-14-15-16-17-19-22 mm	52MQ	M49
12 Klucz oczkowy odsadzony jednostronny, w izolacji 7-8-10-11-12-13-14-15-16-17-19-22 mm	89MQ	M49
4 Nasadka z końcówką trzpieniową sześciokątną ○ 4-5-6-8 mm	910MQ/PE	M108
11 Nasadka dwunastokątna ○ 7-8-10-11-12-13-14-15-16-17-19 mm	910MQ/B	M108
6 Nasadka z końcówką trzpieniową profil Torx® ○ T15-T20-T25-T27-T30-T40	910MQ/TX	M108
2 Nasadka z końcówką trzpieniową XZN® ○ 8-10 mm	910MQ/XZN	M108
1 Przedłużacz 3/8" 125 mm	910MQ/21	M108
1 Przedłużacz 3/8" 250 mm	910MQ/22	M108
1 Pokrętko typu T, 3/8"	910MQ/T	M108
1 Pokrętko 3/8" z dwukierunkowym mechanizmem zapadkowym	910MQ/55	M108
1 Nożyczki dla elektryków, ostrza ze stali nierdzewnej, z mikroząbkami	1128MQ	M161
1 Szczypce nastawne w izolacji do 1000V 250 mm	1048MQ	M161
1 Szczypce tnące boczne w izolacji do 1000V ≡ 160 mm	1082MQ	M161
1 Szczypce uniwersalne, w izolacji do 1000V ≡ 180 mm	1150MQ	M161
1 Szczypce płaskie, w izolacji do 1000V ≡ 160 mm	1162MQ	M161
1 Szczypce płaskie odgięte 45°, w izolacji ≡ 160 mm	1164MQ	M161
4 Wkrętak krzyżowy profil Phillips® w izolacji do 1000V ● PH0x60 - PH1x80 - PH2x100 - PH3x150 mm	1272MQ	M161
4 Wkrętak płaski w izolacji do 1000V ● 2,5x75 - 3x100 - 4x100 - 5,5x125 mm	1274MQ	M161
1 Nóż w izolacji do 1000V	1777MQ/U	M161

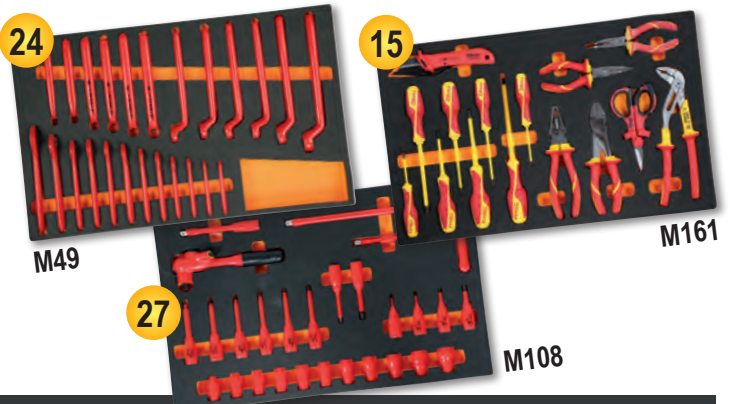

## 1778MT

### PRO WILD

### Narzędzie wielofunkcyjne BETY

wyróżnia się spośród podobnych narzędzi dostępnych na rynku znakami rozpoznawczymi BETY: szczypce o nieporównywalnej jakości, zastosowanie wysokogatunkowych materiałów i najnowocześniejszej technologii. 11 końcówek wkrętakowych płaskich, trzpieniowych sześciokątnych, profil Phillips®, Torx® i Pozidriv® sprawia, że produkt ten jest idealny do pracy w każdym środowisku i różnych warunkach, np. biwakowanie, żeglarstwo, polowania i majsterkowanie.

**KOMPAKTOWE I  
UNIWERSALNE!**

9 narzędzi  
22 funkcje

- Szczypce uniwersalne
- Duże ostrze
- Ostrze ząbkowane
- Piła
- Pilnik
- Otwieracz puszek/butelek
- Nożyczki
- Uchwyt końcówek wkrętakowych
- Wkrętak krzyżowy profil Phillips®



11 bits + Pęseta



Przymiar kreskowy, 100 mm / 4"

**PRZYDATNE  
W KAŻDEJ  
SYTUACJI!**



Łatwy dostęp  
do wszystkich  
akcesoriów



Przyciski  
odblokowujące  
narzędzia

**ZAPROJEKTOWANE  
Z MYŚLĄ O  
RÓŻNYCH  
POTRZEBACH!**

017780055

**1778MT**

~~422,00 zł~~

**338,00 zł**

**Narzędzie wielofunkcyjne  
z zestawem końcówek  
wkrętakowych, w etui**



**NEW**

011030090

**1103 950**

~~639,00 zł~~

**492,00 zł**

**Nożyce dźwigniowe do prętów żelaznych,  
śrub i siatki zbrojeniowej**

- Maks. Ø = 12 mm
- Maks. Ø (HRC 48) = 6 mm

**NEW**

**L 950 mm**



011280090 ~~108,50 zł~~ **87,00 zł**  
**1128FX**

Nożyczki dla elektryków, ostrza proste ze stali nierdzewnej, z mikroząbkami, rowkiem do cięcia przewodów i szczękami do zaciskania końcówek kablowych

- Futerał mocowany na pasku
- Rękojeści z kompozytu dwumaterialowego
- Przegub ze sworzniem bez luzu



011280061 ~~104,00 zł~~ **83,00 zł**  
**1128BSX**

Nożyczki dla elektryków z funkcją rozwierania, w futerałach

Ø 13÷24 mm



017260050 ~~185,50 zł~~ **146,50 zł**  
**1726BM**

Oprawka do brzeszczotu, z mechanizmem naciągu w rękojeści



017780065 ~~135,50 zł~~ **107,00 zł**  
**1778AN**

Nóż składany, ostrze ze stali nierdzewnej, rękojeść z lekkiego, anodowanego aluminium

- W etui



017780080 ~~106,50 zł~~ **85,00 zł**  
**1778SOS**

Nóż samochodowy z funkcją przecinania pasów i końcówką umożliwiającą zabicie szyby, w pokrowcu

- Klips mocujący do paska oraz pokrowiec do zawieszenia na pasku
- Rękojeść z aluminium
- Przycisk blokady ostrza



017720040 ~~76,40 zł~~ **60,50 zł**  
**1772M**

Nóż z ostrzem chowanym, dostarczany z 4 ostrzami

- Rękojeść odlewana
- W rękojeść wbudowany wyciągacz zszywek



REGULACJA GŁĘBOKOŚCI CIĘCIA: Ø÷25 mm

017710000 ~~31,15 zł~~ **24,60 zł**  
**1771**

Nóż z ostrzem odłamywalnym, 18 mm, dostarczany z 3 ostrzami



## 300

### LINIA TWIN CUT

#### Tarcze do cięcia stali węglowych i nierdzewnych

- Niewielka grubość tarcz skraca czas cięcia i ogranicza przegrzewanie ciętego materiału
- Bardzo dobre właściwości użytkowe

Średnica Ø mm	Grubość T mm	Otwór H mm	Specyfikacja		Opak. szt.	zł
115	1	22,23	A46Q T41	00300115	50	<del>3,45 zł</del> <b>3,05 zł</b>
125	1	22,23	A46Q T41	00300125	50	<del>3,95 zł</del> <b>3,50 zł</b>
125	1,6	22,23	A46Q T41	00300128	50	<del>4,18 zł</del> <b>3,60 zł</b>
230	2	22,23	A36Q T41	00300230	25	<del>11,60 zł</del> <b>10,20 zł</b>



## 1060

### LINIA PLATTINUM

#### Ściernice listkowe talarzowe, ziarno cyrkonowe

- Przeznaczone do obróbki stali nierdzewnej, metali żelaznych i nieżelaznych
- Bardzo dobry stosunek szybkości pracy do trwałości ściernicy
- Podkład z płótna bawełnianego, listki w układzie pojedynczym

Średnica Ø mm	Otwór H mm	Granulacja ziarna		Opak. szt.	zł
125	22,23	P 40	001060104	20	<del>13,60 zł</del> <b>12,00 zł</b>
125	22,23	P 60	001060106	20	<del>13,60 zł</del> <b>12,00 zł</b>
125	22,23	P 80	001060108	20	<del>13,60 zł</del> <b>12,00 zł</b>
125	22,23	P 120	001060112	20	<del>13,60 zł</del> <b>12,00 zł</b>



## 1170

### ASORTYMENT DO POLEROWANIA

#### Tarcza polerski z listkami filcowymi

- W połączeniu z pastami polerskimi narzędzia mogą być wykorzystywane do polerowania wszystkich rodzajów stali
- Zalecana do polerowania powierzchni

Średnica Ø mm	Otwór H mm	Układ listków		Opak. szt.	zł
115	22,23	pojedynczy	001170004	20	<del>32,00 zł</del> <b>28,00 zł</b>
125	22,23	pojedynczy	001170104	20	<del>39,00 zł</del> <b>34,50 zł</b>



# 123

## Walec listkowy filcowy na trzpieniu

• Zalecany do polerowania miejsc trudnodostępnych

Średnica Ø mm	Wysokość H mm	Trzpień S mm		Opak. szt.	zł
40	30	6	001234306	25	<del>27,80 zł</del> <b>23,80 zł</b>
50	30	6	001235306	25	<del>30,50 zł</del> <b>27,00 zł</b>
60	30	6	001236306	25	<del>34,80 zł</del> <b>30,00 zł</b>

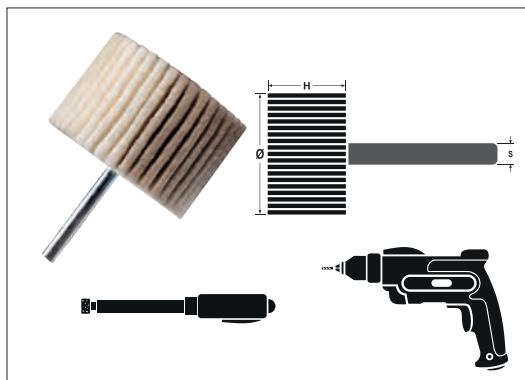

## Filc polerski na trzpieniu

• Zalecany do polerowania miejsc trudnodostępnych nadwozi samochodowych

Średnica Ø mm	Wysokość H mm	Trzpień S mm	Kształt		Opak. szt.	zł
6	10	3	cylicyryczny	001236100	10	<del>8,15 zł</del> <b>7,15 zł</b>
10	20	3	cylicyryczny	001236110	10	<del>8,55 zł</del> <b>7,50 zł</b>
10	14	6	cylicyryczny	001236120	10	<del>8,55 zł</del> <b>7,50 zł</b>
15	20	6	cylicyryczny	001236130	10	<del>9,30 zł</del> <b>8,20 zł</b>
20	25	6	cylicyryczny	001236140	10	<del>13,50 zł</del> <b>11,90 zł</b>
25	30	6	cylicyryczny	001236150	10	<del>21,50 zł</del> <b>18,90 zł</b>
30	30	6	cylicyryczny	001236160	10	<del>28,50 zł</del> <b>25,00 zł</b>

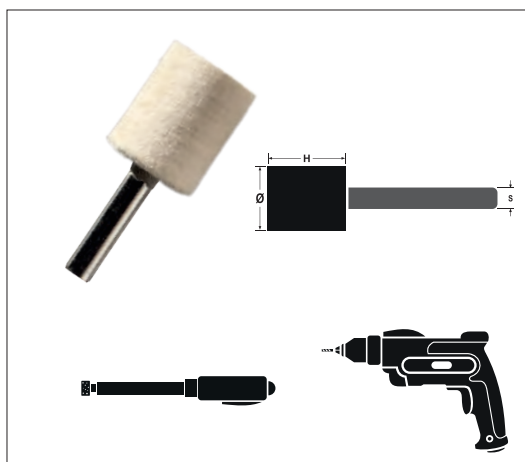

# 158

## Arkusze ściernie z włókniny

Przeznaczone do ręcznego usuwania powłok malarskich i tlenków z powierzchni metalowych i tworzyw sztucznych. Otwarta struktura włókniny gwarantuje wysoką odporność arkuszy na zapychanie. Arkusze o wymiarach 152x229 mm

Granulacja	Ziarno ściernie		Opak. szt.	zł
Średnia	korund	001580119	20	<del>5,40 zł</del> <b>4,75 zł</b>
Drobna	korund	001580129	20	<del>5,40 zł</del> <b>4,75 zł</b>
Bardzo drobna	korund	001580139	20	<del>5,40 zł</del> <b>4,75 zł</b>



Granulacja	Ziarno ściernie		Opak. szt.	zł
Ultra drobna	Węgiel krzemu	001580319	20	<del>5,40 zł</del> <b>4,75 zł</b>



### Ściernice trzpieniowe do stali nierdzewnych

- Przeznaczone do profesjonalnej obróbki wszystkich rodzajów stali nierdzewnych

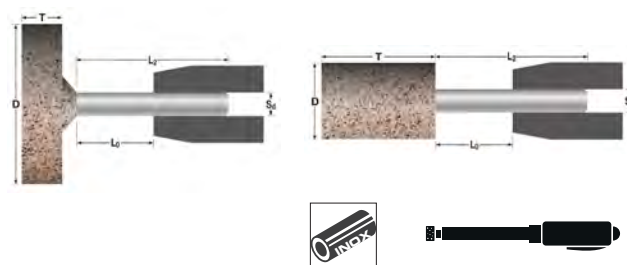

#### Kształt cylindryczny

Średnica Ø mm	Wysokość H mm	Trzpień S mm	Specyfikacja	Maks. obroty/min. Lo = 13mm		Opak. szt.	zł
10	20	6x40	A/AB30Q5B	86.600	00920003	25	<del>3,95 zł</del> <b>3,50 zł</b>
15	30	6x40	A/AB30Q5B	51.000	00920006	25	<del>4,90 zł</del> <b>4,30 zł</b>
20	20	6x40	A/AB30Q5B	47.700	00920009	25	<del>4,50 zł</del> <b>3,95 zł</b>
20	25	6x40	A/AB30Q5B	46.100	00920012	25	<del>4,80 zł</del> <b>4,20 zł</b>
20	30	6x40	A/AB30Q5B	38.900	00920015	25	<del>5,00 zł</del> <b>4,40 zł</b>
20	40	6x40	A/AB30Q5B	29.000	00920018	25	<del>6,30 zł</del> <b>5,55 zł</b>
25	25	6x40	A/AB30Q5B	37.200	00920021	25	<del>5,15 zł</del> <b>4,55 zł</b>
30	10	6x40	A/AB30Q5B	31.800	00920024	25	<del>4,95 zł</del> <b>4,35 zł</b>
30	30	6x40	A/AB30Q5B	26.200	00920027	25	<del>6,55 zł</del> <b>5,75 zł</b>
35	35	6x40	A/AB30Q5B	19.300	00920030	10	<del>8,50 zł</del> <b>7,50 zł</b>
40	10	6x40	A/AB30Q5B	23.800	00920033	25	<del>5,80 zł</del> <b>5,10 zł</b>
40	20	6x40	A/AB30Q5B	23.800	00920036	10	<del>7,85 zł</del> <b>6,90 zł</b>
50	10	6x40	A/AB30Q5B	19.000	00920039	10	<del>7,85 zł</del> <b>6,90 zł</b>



#### Kształt stożkowy zaokrąglony

Średnica Ø mm	Wysokość H mm	Trzpień S mm	Specyfikacja	Maks. obroty/min. Lo = 13mm		Opak. szt.	zł
20	40	6x40	A/AB30Q5B	29.000	00920054	25	<del>8,00 zł</del> <b>7,05 zł</b>



#### Kształt stożkowy zaokrąglony

Średnica Ø mm	Wysokość H mm	Trzpień S mm	Specyfikacja	Maks. obroty/min. Lo = 13mm		Opak. szt.	zł
20	30	6x40	A/AB30Q5B	38.900	000920057	25	<del>6,30 zł</del> <b>5,55 zł</b>
25	50	6x40	A/AB30Q5B	18.100	000920060	10	<del>11,30 zł</del> <b>9,95 zł</b>

## Gama szlifierek kątowych marki Beta

Moc, niezawodność i trwałość to trzy cechy charakterystyczne nowej linii, przy tworzeniu której skupiono się również na maksymalnym bezpieczeństwie narzędzi i łatwości ich użytkowania.

### Wyjątkowa efektywność:

- Mocny, wytrzymały, trwały silnik ze spoiwem żywicznym
- Otwory wentylacyjne zabezpieczone przed przenikaniem pyłu do wnętrza i zapewniające optymalne chłodzenie

### Wysokie bezpieczeństwo dla użytkownika:

- Blokada wrzeciona ułatwia wymianę tarczy
- Zabezpieczenie przed przypadkowym uruchomieniem
- Funkcja płynnego rozruchu "soft-start" ograniczająca duży początkowy prąd rozruchowy

### Wyjątkowa wygoda i łatwość użytkowania:

- Ergonomiczna, antypoślizgowa rękojeść dla lepszego chwytu
- Obniżona głowica pozwala na pracę w ograniczonej przestrzeni
- Nieplączący się przewód o długości co najmniej 4 metrów dla większej swobody ruchów
- Uchwyt boczny przekładany na lewą lub prawą stronę
- Włącznik przesuwany z blokadą
- Otwory wentylacyjne
- Klucz serwisowy w zestawie

Do wyboru modele do tarcz o średnicy 115/125/230 mm, o mocy znamionowej od 750 W do 2.400 W.



☎ 019560011  
**1956 115-750W**    ~~307,00 zł~~ **239,50 zł**

### Szlifierka kątowa na tarcze Ø 115 mm

Idealna do cięcia, szlifowania i obróbki zgrubnej  
**Mocny silnik (750 W)**

- Ergonomiczna, antypoślizgowa rękojeść dla większej wygody i bezpieczeństwa
- Obniżona głowica pozwala na pracę w ograniczonej przestrzeni
- Niezwykle lekka (waga nie więcej niż 1,8 kg)



4 m

**750W**

#### Dane techniczne:

- Moc pobierana: 750 W
- Napięcie: 220-240 V / 50 Hz
- Średnica tarczy (nie występuje w zestawie): 115 mm
- Obroty biegu jałowego: 11.000 obr./min.
- Gwint wrzeciona: M14
- Przewód nie plączący się o długości 4 m
- Waga: 1,8 kg

☎ 019560125  
**1956 125-1400W**    ~~598,00 zł~~ **478,00 zł**

### Szlifierka kątowa na tarcze Ø 125 mm

Idealna do cięcia, szlifowania i obróbki zgrubnej  
**Mocny silnik (1400 W), regulacja obrotów**

- Ergonomiczna, antypoślizgowa rękojeść dla większej wygody i bezpieczeństwa
- Obniżona głowica pozwala na pracę w ograniczonej przestrzeni



4 m

**1400W**

#### Dane techniczne:

- Moc pobierana: 1400 W
- Napięcie: 220-240 V / 50 Hz
- Średnica tarczy (nie występuje w zestawie): 125/115 mm
- Obroty biegu jałowego: 3.000 - 10.000 obr./min.
- Gwint wrzeciona: M14
- Przewód nie plączący się o długości 4 m
- Waga: 2,5 kg

☎ 019560230  
**1956 230-2400W**    ~~806,00 zł~~ **629,00 zł**

### Szlifierka kątowa na tarcze Ø 230 mm

Idealna do przecinania, szlifowania i opilowywania  
**Mocny silnik (2400 W)**

- Ergonomiczna, antypoślizgowa rękojeść dla większej wygody i bezpieczeństwa



4 m

**2400W**

#### Dane techniczne:

- Moc pobierana: 2400 W
- Napięcie: 220-240 V / 50 Hz
- Średnica tarczy (nie występuje w zestawie): 230 mm
- Obroty biegu jałowego: 6.500 obr./min.
- Gwint wrzeciona: M14
- Przewód nie plączący się o długości 4 m
- Waga: 5,8 kg



018980004  
**1898/K40** 19.340,00 zł **15.860,00 zł**

**EFEKTYWNE I PRZYJAZNE  
 DLA ŚRODOWISKA**



**Urządzenie do ręcznego mycia części mechanicznych pracujące w obiegu zamkniętym z użyciem podgrzanego płynu i bakterii**

- Eliminuje koszty utylizacji rozpuszczalników lub węglowodorów
- Ekologiczny detergent Bety oparty na enzymach i bakteriach pozwala usunąć z części mechanicznych zanieczyszczenia w postaci olejów i pozbyć się ich
- Działanie enzymu pomaga odseparować oleje od części stałych brudu; bakterie przetwarzają olej na dwutlenek węgla i wodę, stale regenerując detergent



**BRAK PŁYNÓW  
 DO UTYLIZACJI!**

**WYPOSAŻENIE:**

- Szczotka z długim włosiem z przewodem przyłączeniowym
- Możliwość konfiguracji do obsługi praworęcznej albo leworęcznej
- Stelaż perforowany ze stali nierdzewnej
- Koła z hamulcem
- Panel z wyświetlaczem temperatury płynu i alarmem niskiego poziomu płynu

**AKCESORIA W ZESTAWIE:**

- 2 pojemniki 20l przyjaznego dla środowiska płynnego detergentu i 2 paczki bakterii



Maks. przepływ	10 l/m
Pojemność zbiornika	40 l
Temperatura działania	+5°C ÷ +40°C
Waga	50 kg (urządzenie bez płynu)
Wymiary wnętrza zbiornika	710x370x200 mm

**UWAGA!**

Kraje, w których produkt 1898/K40 jest dopuszczony do dystrybucji to: Austria, Belgia, Francja, Węgry, Włochy, Holandia, Polska, Portugalia, Hiszpania, Wielka Brytania.

**1895**



**Myjki ultradźwiękowe ze specjalną funkcją "degas" (odgazowania)**

- Czyszczenie ultradźwiękowe polega na wywołaniu zjawiska „kawitacji” aby skutecznie oczyścić części zamienne i metalowe elementy (wtryskiwacze, gaźniki, zawory itd.)
- Cyfrowy wyświetlacz dla wyboru temperatury i czasu czyszczenia
- Dwa tryby czyszczenia: "delikatny" i "normalny"
- Do normalnego czyszczenia wystarczy użyć wody w temperaturze 50-60 °C
- Do dokładniejszego czyszczenia należy dodać roztworu nie pieniącego się detergentu przeznaczonego do myjek ultradźwiękowych
- Zastosowanie trybu "degas" przyspiesza uwalnianie powietrza przez myjkę, poprawiając w ten sposób skuteczność czyszczenia ultradźwiękowego



**1895 6      1895 13      1895 27**

	6 l	13 l	27 l
Pojemność zbiornika	6 l	13 l	27 l
Zawór odpływowy	✓	✓	✓
Moc	150 W	300 W	500 W
Moc grzania	300 W	400 W	500 W
Zakres temperatury	0÷80°C	0÷80°C	0÷80°C
Zakres czasu czyszczenia	0-99 minut	0-99 minut	0-99 minut
Częstotliwość	40 kHz	40 kHz	40 kHz
Zasilanie	220/230V	220/230V	220/230V
Wymiary	330x180x310 mm	350x325x320 mm	530x330x380 mm
Wymiary zbiornika	300x155x150 mm	325x235x145 mm	500x300x200 mm

018950060  
**1895 6** 3.090,00 zł **2.440,00 zł**

018950130  
**1895 13** 4.862,00 zł **3.840,00 zł**

018950270  
**1895 27** 6.865,00 zł **5.420,00 zł**

014980108  
**1498/8A** 901,50 zł **721,00 zł**

### Ładowarka elektroniczna akumulatorów

- Zabezpieczony przed zamianą biegunów i zwarciami
- Wyświetlacz cyfrowy z podświetleniem
- Hak mocujący
- Funkcja regeneracji akumulatora
- Funkcja zasilania 13.8V-5A



8A



Zasilacz	220V-240V
Częstotliwość	50-60 Hz
Prąd znamionowy (min-max)	2-8 Amp
Napięcie akumulatora	12V
Pojemność akumulatora	5Ah-160Ah
Stopień zabezpieczenia	IP65
Typ akumulatora	Wet-Gel-Dry-AGM

### Ładowarka akumulatorowa wielofunkcyjna, 12-24V

- Wyświetlacz graficzny z podświetleniem
- Funkcja ładowania i podtrzymania
- Zabezpieczenie przed zamianą biegunów i zwarciami
- 9-etapowy proces ładowania
- System podładowywania
- Funkcja regeneracji akumulatora
- Zaczepy na zaciski
- Hak mocujący
- W zestawie przewód z zaciskami akumulatorowymi



16A

25A



**NEW**  
014980125  
**1498/25A** 2.352,00 zł **1.880,00 zł**

- Maks. ciągły prąd ładowania: 25A
- Funkcja zasilania samochodów ekspozycyjnych (13,8V - 21A)
- Funkcja zasilania (14V - 21A)
- Funkcja podtrzymania pamięci (13,8V - 21A)

014980126  
**1498/16A** 2.029,00 zł **1.625,00 zł**

- Maks. ciągły prąd ładowania: 16A
- Funkcja zasilania samochodów ekspozycyjnych (13,8V - 12A)
- Funkcja zasilania (14V - 12A)
- Funkcja podtrzymania pamięci (13,8V - 12A)

**1498/16A 1498/25A**

Zasilacz	220-240V	220-240V
Moc	240W	390W
Prąd ładowania	4-16A	5-25A
Typ akumulatora	Agm - Wet - Lithium (LiFePo4)	Agm - Wet - Lithium (LiFePo4)
Pojemność ładowania	5-360Ah	5-550Ah
Pojemność podtrzymania	5-550Ah	5-800Ah
Napięcie wyjściowe	12-24V	12-24V
Minimalne napięcie akumulatora	0,8V	0,8V
Stopień zabezpieczenia	IP20	IP20
Wymiary	260x130x75 mm	260x130x75 mm

017600008  
**1760DGT/2** 3.495,00 zł **2.730,00 zł**

### Miernik cyfrowy z oscyloskopem dwukanałowym i generatorem fal



#### W ZESTAWIE:

- końcówki pomiarowe
- 2 złącza krokodylkowe BNC do oscyloskopu
- sonda do oscyloskopu (1X i 10X)
- ładowarka
- etui z nylonu



199 mm  
40 mm  
98 mm



Maks. napięcie	600V DC
Maks. natężenie prądu	10A DC
Maks. rezystancja	40MOHM
Maks. pojemność	100uF
Wyświetlacz	TFT a colori da 2,8"
Rozdzielczość	320 x 240 pixels
Zasilanie	100V-240V AC, 50Hz-60Hz; DC INPUT 5V DC-2A
Bateria	2 x 2600 mAh

#### SPECYFIKACJA OSCYLOSKOPI

Parametry podstawy czasu  
Pasma: 40MHz  
Zakres częstotliwości próbkowania:  
250MSa/s (kanał pojedynczy) - 125MSa/s (kanał podwójny)  
Zakres rozciągu poziomego SEC/DIV:  
5ns/div ÷ 500s/div w sekwencji 1-2-5

#### Parametry wzmocnienia

Zakres VOLT/DIV: 10mV/div÷10V/div na wejściu BNC  
Regulowana szerokość pasma analogowego, typowo: 20MHz  
Przenoszenie niskich częstotliwości (-3db): ≤10Hz dla BNC  
DC dokładność wzmocnienia: ± 3% dla trybów akwizycji Normal lub Medium, 10V/div ÷ 10 mV/div

#### Wyzwalanie

Typ: Krawędź  
Tryb: Auto, Normal, Single  
Zbocze: rosnące, opadające, rosnące i opadające  
Źródło: CH1, CH2

#### Wejście

Sprzęgnięcie wejścia: DC, AC lub GND  
Wspierane współczynniki tłumienia końcówek pomiarowych: 1X, 10X, 100X, 1000X

#### Generator przebiegów zmiennych

Częstotliwość przebiegów: sinusoidalny (1Hz÷25MHz), prostokątny (1Hz÷10MHz), trójkątny (1Hz÷1MHz), EXP (1Hz÷5MHz)  
Amplituda: 2.5Vpp (50Ω) - 5Vpp (wysoka impedancja)  
Impedancja wyjściowa: 50Ω

014970190

**1497BS**

~~96,80 zł~~

**76,50 zł**

45 mm

**NEW**

**Szczypce do wyjmowania przełączników, szczęki proste, wąskie**

Długie, niezwykle wąskie szczęki pozwalają na wyjęcie przełączników i bezpieczników w trudno dostępnych miejscach

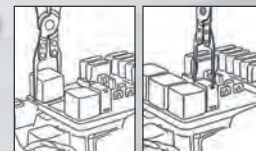

L mm	L1 mm	A mm
230	45	14

014970195

**1497SS**

~~88,00 zł~~

**70,50 zł**

**NEW**

**Szczypce samoblokujące do lutowania przewodów cynowych**

- Górne zaciski przytrzymują przewody i pozwalają je do siebie zbliżyć
- Wbudowana zębata pozwala na umieszczenie przewodu w 6 różnych pozycjach



L mm	A Max mm
245	14÷70

014970200

**1497/C23**

~~949,50 zł~~

**760,00 zł**

**Zestaw 23 narzędzi odblokowujących do wtyczek samochodowych**



440x250x70 mm



017600350

**1760/IR500**

~~672,00 zł~~

**538,00 zł**



**Bezkontaktowy termometr cyfrowy na podczerwień z podwójnym laserowym wskaźnikiem celu**

Zakres pomiaru	-50 ÷ 500 °C (-22 ÷ +932 °F)
Rozdzielczość	0,1 °C (0,1 °F)
Współczynnik emisyjności	0,1 ÷ 1 dostosowujący się
Dokładność pomiaru	-50 °C ÷ +20 °C (+/- 3 °C); 20 ÷ 500 °C (+/-2% lub 2 °C)
Rozdzielczość optyczna (D:S)	12:1
Wyłącznik automatyczny	po ok. 10 sekundach
Zakres roboczy temperatury otoczenia	0 °C ÷ 50 °C
Zakres temperatury przechowywania	-20 °C ÷ 60 °C
Zasilanie	1 bateria 9V



014970300

**1497/C94**

~~1.681,00 zł~~

**1.345,00 zł**

**Zestaw 94 akcesoriów do mierników i narzędzi diagnostycznych**

**Zestaw zawiera:**

- 2 chwytaki pomiarowe cęgowe z gniazdem
- 2 potencjometry
- 2 diody sygnalizacyjne
- 2 wtyczki SRS
- 2 krokodylki
- 2 sondy igłowe
- 2 sondy
- 2 złącza przejściowe gniazdo bananowe/dwa wtyki bananowe
- 4 złącza przejściowe gniazdo bananowe/wtyk bananowy z wyprowadzeniem przewodu
- 24 końcówki kablowe płaskie 0,6÷6 mm
- 12 końcówek kablowych okrągłych 1,6÷3,9 mm
- 24 końcówki kablowe gniazdowe płaskie 0,6÷6 mm
- 12 końcówek kablowych gniazdowych okrągłych 1,6÷3,9 mm

430x390x100 mm



017600003  
**1760PA/AC-DC2000**

2.818,00 zł **2.200,00 zł**

**Miernik cęgowy do pomiaru prądu z Bluetooth**

Dane techniczne:

- Napięcie DC: 0,1mV ÷ 1000V
- Napięcie AC: 0,1mV ÷ 1000V
- Natężenie prądu AC: 0,01A ÷ 2000A
- Natężenie prądu DC: 0,01A ÷ 2000A
- Rezystancja: 0,1Ω ÷ 60MΩ
- Pojemność: 1nF ÷ 6000 μF
- Częstotliwość: 10kHz ÷ 20kHz
- Temperatura: -20 °C ÷ 1000 °C -4 °F ÷ 1832 °F
- Zasilanie: 3 baterie 1,5V AA (w zestawie)
- Moduł komunikacji bezprzewodowej Bluetooth (wersja 4.0)

**NEW**

**2000A**



380x280x100 mm

300 mm  
43 mm  
110 mm

017600000  
**1760PA/AC-DC**

1.465,00 zł **1.143,00 zł**

**Miernik cęgowy do pomiaru prądu**

CECHY CHARAKTERYSTYCZNE:

- Pozwala na pomiary prądu DC i AC do 1000 A
- Wyposażony w funkcję multimetru A: AC/DC V: AC/DC

Napięcie DC	0.1mV ÷ 600V
Napięcie AC	0.1mV ÷ 600V
Natężenie prądu AC	0.01A ÷ 1000A
Natężenie prądu DC	0.01A ÷ 1000A
Rezystancja	0.1Ω ÷ 40MΩ
Pojemność	0.001nF ÷ 40 μF
Częstotliwość	0.001kHz ÷ 4kHz
Temperatury	-40°C ÷ 1000 °C -40°F ÷ 1832°F

**1000A**



014980040  
**1498BC/12**

1.468,00 zł **1.174,00 zł**

**Starter uniwersalny kompaktowy, 12V**

- Zabezpieczenie przed odwróceniem biegunów, zwarciami, prądem przetężeniowym, nadmiernym naładowaniem i przegrzaniem

Wyposażenie:

- Etui ochronne
- Przewody wyjściowe z zaciskami
- Gniazda USB do ładowania urządzeń elektronicznych
- Wskaźnik naładowania baterii LED
- Kabel USB i USB-C
- Zasilacz sieciowy
- Wielofunkcyjna latarka LED



**1500A**

40 mm  
100 mm  
225 mm

**NEW**



Prąd rozruchowy ciągły	600A
Prąd rozruchowy maksymalny	1500A
Typ akumulatora	4-komorowy, LifePo4
Pojemność akumulatora	25000mAh



014980480  
**1498/12**

2.427,00 zł **2.110,00 zł**

**Urządzenie rozruchowe do samochodów, 12V**

- Prąd rozruchowy: 2200A
- Akumulator kwasowy szczelny z elektrolitem uwięzionym w separatorach (AGM)



014980490  
**1498/24**

4.759,00 zł **4.140,00 zł**

**Urządzenie rozruchowe do samochodów, 12-24V**

- Prąd rozruchowy: 4200A (12V) - 2100A (24V)
- Akumulator kwasowy szczelny z elektrolitem uwięzionym w separatorach (AGM)



## Starter kompaktowy o wysokiej wydajności, bardzo lekki

Mikroprocesor zapewnia zabezpieczenie przed:

- zamianą biegunów
- zwarciami
- niewłaściwym napięciem
- przeciążeniem
- nadmiernym rozładowaniem
- nadmiernym naładowaniem
- przegrzaniem



12V

12-24V



014980012  
**1498LT/12** 3.912,00 zł **3.130,00 zł**

- Waży nie więcej niż 2,5 kg!
- Długość przewodu: 500 mm
- Dostarczany z zasilaczem 12 V 1,3A



014980014  
**1498LT/12-24** 8.000,00 zł **6.400,00 zł**

- Do 1.,000A przy wadze 5 kg!
- Długość przewodu: 160 cm
- Przekrój przewodu: 25mm<sup>2</sup>
- Automatyczne zasilanie: 4 Amp



### 1498LT/12 1498LT/12-24

Napięcie robocze	12V	12/24V
Prąd ciągły	800A	2000/1000 A
Maksymalny prąd rozruchowy	2000A	5000/2500 A
Wartość szczytowa prądu	4000A	10000/5000 A
Prąd na zacisku	1000 A	1000 A
Długość przewodu	500 mm	1600 mm
Typ akumulatora	4-komorowy LifePo4	4-komorowy LifePo4
Funkcja podtrzymania pamięci	TAK	TAK
Wymiary	260x135x72 mm	350x240x140 mm

014980401  
**1498TB/12-24** 3.008,00 zł **2.405,00 zł**

## Próbnik cyfrowy akumulatorów, 12V, oraz analizator systemów rozruchu/ładowania 12-24V

- Pozwala na badanie: akumulatora, alternatora (standardowego i ze sprzężeniem jednocierunkowym) i układu rozruchu, pulsacji napięcia alternatora i złącza z masą
- dostarczany z oprogramowaniem pozwalającym na wydruk testu z komputera PC
- wyświetlacz z podświetleniem
- kompaktowa, odporna na uderzenia obudowa
- oprogramowanie w 10 językach
- wyposażony w wejście pozwalające na podłączenie mini drukarki (urządzenie opcjonalne, Beta 1498ST/TB)



Zastosowania	- badanie akumulatora 12V - badanie alternatora, 12-24V - badanie układu rozruchu
Zakres pomiaru zdolności rozruchowej	100-2000 CCA
Wybór normy do pomiaru zdolności rozruchowej	CCA, SAE, DIN, EN, IEC, JIS
Obsługiwane akumulatory	PB, WET, GEL, AGM, AGM FLAT, EFB
Woltmierz	9V-36V
Długość przewodu	1600 mm
Języki oprogramowania	Włoski, angielski, francuski, niemiecki, hiszpański, polski, rumuński, holenderski, szwedzki i fiński
Aksesoria w zestawie	Kabel USB i oprogramowanie



435x320x100 mm

009600510  
**960AD/TP2**  
1.871,00 zł **1.495,00 zł**

Zestaw dopasowujący do użytku z próbnikiem model 1464T

- Końcówki pomiarowe zastępujące wtryskiwacz lub świecę żarową
- Końcówki pomiarowe zastępujące świecę zapłonową
- Końcówki dopasowujące do sprawdzania ciśnienia oleju
- Końcówki pomiarowe do układu wtrysku benzyny
- Komplet uszczelek

430x310x50 mm



014640377  
**1464IC-RK**  
769,00 zł **615,00 zł**

Zestaw adapterów zastępujący wtryskiwacz, do silników samochodów osobowych, ciężarówek, jednostek pływających i maszyn rolniczych

Zawarty w zestawie 1464IC



014640300  
**1464CBD**  
2.858,00 zł **2.285,00 zł**

Zestaw adapterów do pomiaru ciśnienia sprężania w silnikach benzynowych i Diesla, do użytku z próbnikiem 1464T

- Pozwala podłączyć próbnik 1464T do silników benzynowych i Diesla w celu pomiaru ciśnienia sprężania Zestaw zawiera:
- 8 adapterów zastępujących świecę zapłonową z zaworem zwrotnym
  - 44 adaptory zastępujące świecę żarową z zaworem zwrotnym
  - 1 uniwersalny adapter do silników samochodów osobowych, ciężarówek, jednostek pływających i maszyn rolniczych
  - 1 adapter 90°, zawór redukcji ciśnienia i przewód doprowadzający
  - miejsce pozwalające na umieszczenie w walizce próbnika 1464T



510x410x140 mm

014640470  
**1464FG**  
1.406,00 zł **1.125,00 zł**

Zestaw wkładów regulacyjnych do diagnostyki układów common rail (do użytku z produktami Beta 1464T-1464AP)

Użyty z próbnikiem i odpowiednimi adapterami, umożliwia stwierdzenie czy problemem jest pompa wysokiego ciśnienia czy regulator przy braku ciśnienia w obwodzie wysokiego ciśnienia w silnikach common rail. Zalecany do regulatorów ciśnienia Bosch, Delphi, Denso i Siemens.



350x250x80 mm

014640050  
**1464T**  
3.626,00 zł **2.830,00 zł**

Cyfrowy próbnik ciśnienia

- ekran dotykowy 5"
- akumulator litowo-polimerowy
- w zestawie czujnik ciśnienia do 80 bar (do niskich ciśnień) i kabel USB



014640450  
**1464AP**  
3.069,00 zł **2.455,00 zł**

Zestaw akcesoriów do pomiaru wysokiego ciśnienia w układach common rail, do użytku z próbnikiem model 1464T

- Zestaw przewodów wysokociśnieniowych
- Czujnik ciśnienia do 2.000 bar
- Złącza



430x310x50 mm

014640500  
**1464APB**  
1.776,00 zł **1.420,00 zł**

Zestaw do pomiaru wysokiego ciśnienia w silnikach benzynowych (FSI), do użytku z próbnikiem model 1464T

W zestawie czujnik ciśnienia do 200 bar i złącza



240x210x50 mm



014640600

**1464TDI**

542,00 zł **434,00 zł**

**Zestaw do pomiaru ciśnienia na wyjściu pomp TDI, do użytku z próbnikiem model 1464T**

W zestawie złącze

240x210x50 mm



1464T ✓

014640550

**1464PT**

769,00 zł **615,00 zł**

**Zestaw do pomiaru ciśnienia turbiny, do użytku z próbnikiem model 1464T**

W zestawie czujnik i przewód doprowadzający



1464T ✓

240x210x50 mm

014640610

**1464FAP**

893,00 zł **714,00 zł**

**Zestaw do pomiaru ciśnienia w filtrze cząstek stałych (DPF), do użytku z próbnikiem model 1464T**

W zestawie:

- czujnik ciśnienia do 500 mbar
- adapter 8 mm z szybkozłączką i złączką typu T
- kabel RJ45 o długości 3 m

DANE TECHNICZNE

Test ciśnienia: 0+500 mbar

Rozdzielczość: 1 mbar

240x210x50 mm



1464T ✓

014640620

**1464ADB**

412,00 zł **330,00 zł**

**Zestaw do pomiaru ciśnienia układu AdBlue®, do użytku z próbnikiem 1464T**

W zestawie adaptery do użytku z czujnikiem ciśnienia do 80 bar będącym na wyposażeniu próbniaka 1464T

240x210x50 mm



1464T ✓

014640570

**1464VD**

893,00 zł **714,00 zł**

**Zestaw do sprawdzania próżni do próbniaka 1464T**

Pozwala na pomiar i zachowanie maksymalnej wartości podciśnienia

W zestawie:

- czujnik ciśnienia do 800 mbar
- adaptory 6 i 8 mm
- kabel RJ45 o długości 3 m



1464T ✓

240x210x50 mm

DANE TECHNICZNE

- Test próżni: 0+800 mbar
- Rozdzielczość: 1 mbar
- Funkcja pamięci wartości maksymalnej

014640650

**1464PF**

3.182,00 zł **2.550,00 zł**

**Zestaw do pomiaru ciśnienia układu hamulcowego, do użytku z próbnikiem model 1464T**

W zestawie czujnik i przewód doprowadzający

400x280x60 mm



1464T ✓

014640700

**1464PB**

2.499,00 zł **1.950,00 zł**

**Zestaw 9 złączy do testowania niskiego ciśnienia paliwa (do użytku z próbnikiem 1464T)**

Złącza do użytku z próbnikiem 1464T, pozwalają na szybkie sprawdzenie niskiego ciśnienia paliwa w silnikach benzynowych i diesel

520x440x120 mm



1464T ✓

018990030

**1899SI**

19.650,00 zł **15.720,00 zł**

**NEW**

**Urządzenie 2-w-1 do czyszczenia wtryskiwaczy i kolektora dolotowego**

Specjalne detergenty do okresowego czyszczenia wtryskiwaczy i kolektora wlotowego w silnikach diesla i benzynowych, usuwają nagary

Cechy charakterystyczne:

- Napięcie zasilające: 12 V
- 2 przewody robocze z szybkozłączkami
- 2 zbiorniki (pojemność: 1 l każdy)



11,6 kg

270 mm  
420 mm  
385 mm



018990011

**1899A/M**

5.850,00 zł **4.680,00 zł**

**Urządzenie do czyszczenia układu DPF/FAP®**

Specjalne detergenty mogą być zastosowane do okresowego czyszczenia i odnowy układów DPF i FAP® uszkodzonych przez osady sadzy i popiołu.

Wyniki mogą zostać sprawdzone przez autodiagnostykę, która umożliwia określenie masy sadzy i różnicy ciśnień w filtrze cząstek stałych silnika Diesla przed i po operacji.

Akcesoria w zestawie:

- Przewód zasilający 2m
- Szybkozłącze z końcówką do przewodu czujnika różnicy ciśnień
- Złącze z gwintem zewnętrznym M18x1.5 i z końcówką do bezpośredniego podłączenia sondy lambda
- Przedłużacz przewodu
- Dysza rozpylająca DPF/FAP®
- Wspornik magnetyczny przewodu
- Przewód DPF/FAP® z dławnicą i wymiennymi końcówkami z gwintem zewnętrznym M14/16/18 mm do podłączenia do gniazda sondy lambda

Specyfikacja techniczna:

- Napięcie: 12 V
- Długość przewodu zasilającego: 3,9 m
- Pojemność zbiornika: 1 l





### Wózek wielofunkcyjny

Idealny do diagnostyki. Praktyczny i funkcjonalny. Może być używany jako mobilna stacja robocza na narzędzia diagnostyczne, laptopy, mierniki i ładowarki

- Rama z lakierowanej blachy: mocna i solidna
- Ergonomiczny uchwyt
- 2 tylne koła stałe Ø 160 mm
- 2 przednie koła skrętne Ø 125 mm (jedno z hamulcem)

049000112

**CA49-G**

3.391,00 zł **2.710,00 zł**

Wózek wielofunkcyjny z szafką

049000102

**CX49-G**

3.007,00 zł **2.405,00 zł**

Wózek wielofunkcyjny



1099 mm  
460 mm  
435 mm

2-poziomowy blat roboczy

2 środkowe półki z regulacją położenia w pionie i 1 półka dolna zamocowana na stałe



Wysuwana szuflada na mini klawiaturę

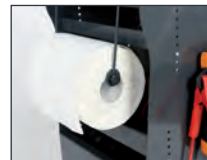

2 praktyczne boczne pojemniki



4 praktyczne boczne wieszaki z tworzywa sztucznego na przewody



CX49-G

052000201

**CB52-O**

3.203,00 zł **2.560,00 zł**

Stół warsztatowy ruchomy do skrzyń biegów i przekładni, z systemem odprowadzania płynów

Nachylony blat i otwory spustowe pozwalają na odprowadzenie płynów do zbiornika

Wyposażony w:

- 4 koła skrętne, w tym 2 z hamulcami
- szufladę na narzędzia
- wysuwany zbiornik na płyny; pojemność: 7 l
- 2 półki

870 mm  
640 mm  
1200 mm



kg  
400



**POJEMNOŚĆ:  
7 L**

Ø 100 mm

60 kg

### Zlewarki do oleju

- Wskaźnik poziomu
- Misa ściekowa o dużej średnicy, z siatką; pojemność: 12 l
- Przezroczysty zbiornik drenażowy 9,5 l
- Pneumatyczne opróżnianie zbiornika przewodem 1,8 m

018770008

**1877**

3.188,00 zł **2.480,00 zł**

Zlewarka do spuszczenia oleju, na kółkach, ze zbiornikiem 90 l



018770080

**1877A**

5.615,00 zł **4.380,00 zł**

Zlewarka/wysysarka do oleju, na kółkach ze zbiornikiem 90 l i komorą wstępną

- Pneumatyczne opróżnianie zbiornika przewodem 1,8 m

Standardowe akcesoria:

- 1 sonda sztywna, Ø 5x700 mm
- 1 sonda elastyczna, Ø 5x700 mm
- 1 sonda sztywna, Ø 6x600 mm
- 1 sonda elastyczna, Ø 6x700 mm
- 1 sonda elastyczna, Ø 7x700 mm
- 1 sonda elastyczna, Ø 8x700 mm
- adaptery do VW, BMW, CITROËN



018770100

**1877F**

~~425,00 zł~~ **332,00 zł**

**Zlewarka pozostałości oleju z butelek 1l**

- Pomieści jednorazowo do 4 butelek
- Dostarczana z 2 pojemnikami 2 l

POMIEŚCI JEDNORAZOWO DO 4 BUTELEK



**NEW**

405 mm  
240 mm  
270 mm



017580033

**1758B-1,6**

~~168,50 zł~~ **134,00 zł**

**Lejek 1600 ml, ze złączem bagietowym**

Złącze bagietowe do samochodów grupy Volkswagen



**NEW**

017580035

**1758B-RNT**

~~117,50 zł~~ **91,50 zł**

**Złącze do lejka 1758B do szczelnego połączenia z otworem wlewu**

Do silnika Renault 1.5 dCi



017580030

**1758B**

~~153,50 zł~~ **123,00 zł**

**Lejek ze złączem bagietowym**

Szczególnie nadaje się do samochodów grupy Volkswagen



**Z ZAWOREM ZWROTNYM**



017580040

**1758B/K5**

~~421,50 zł~~ **333,00 zł**

**Zestaw złączy do lejka 1758B do szczelnego połączenia z otworem wlewu**

Elementy zestawu:

- 1 złącze do silników 1.5 dCi Renault, Dacia, Nissan
- 1 złącze do silników 1.5/1.6 dCi Renault, Dacia, Nissan
- 1 złącze do silników Diesla 3.0 BMW
- 1 złącze do silników benzynowych 1.5/2.0 grupy VAG
- 1 złącze z zaworem



014940350

**1494T/C5**

~~297,50 zł~~ **238,00 zł**

**Zestaw specjalnych nasadek do korków spustu oleju z tworzywa sztucznego**

Elementy zestawu:

- 1 nasadka do korków spustu oleju w silnikach grupy VAG
- 1 nasadka do korków spustu oleju w silnikach BMW
- 1 nasadka do korków spustu oleju w silnikach grup PSA i Ford
- 1 nasadka do korków spustu oleju w silnikach Mercedes
- 1 klucz typu T



17 mm

173x125x50 mm



014820110

**1482SN**

~~224,50 zł~~ **177,50 zł**

Szczypce do szybkozłączek w układzie paliwowym, szczęki przegubowe



L mm  
260

009600780

**960KPC**

~~1.226,00 zł~~ **981,00 zł**

Narzędzie udarowe dwukierunkowe z regulowanym momentem obrotowym do wykręcania świec żarowych

- Narzędzie pneumatyczne z regulowanym momentem obrotowym i specjalne nasadki pozwalają na wykręcenie zapieczonych świec żarowych, minimalizując ryzyko ich uszkodzenia
- 5 nasadek udarowych 1/4", długich, specjalnych do świec żarowych: 8-9-10-11-12 mm, 2 przedłużacze i 1 przegub
- 4-stopniowy zakres regulacji momentu obrotowego: 10-20-30-40 Nm
- Możliwość pracy w obu kierunkach



420x185x60 mm

017580050

**1758ADB-D**

~~150,00 zł~~ **118,50 zł**

Lejek do dodatków AdBlue®, ze złączem przyłączeniowym prostym



017580060

**1758ADB-45°**

~~165,00 zł~~ **130,50 zł**

Lejek do dodatków AdBlue®, ze złączem przyłączeniowym 45°



**MAKSYMALNA  
POJEMNOŚĆ  
1L**

017590063

**1759HD/3**

~~2.244,00 zł~~ **1.775,00 zł**

Zestaw do kontroli szczelności i napełniania układu chłodzenia

Umożliwia sprawdzenie przecieków układu (przewodów, połączeń, pomp, chłodnic) pod ciśnieniem i szybkie napełnienie systemu, unikając powstawania pęcherzy powietrza



600x500x140 mm

017590070

**1759LR**

~~1.822,00 zł~~ **1.420,00 zł**

Narzędzie do czyszczenia układu chłodzenia

Dzięki sprężonemu powietrzu, wysokie ciśnienie wody umożliwia skuteczne czyszczenie układu chłodzenia

- Dostarczane z 6 końcówkami przyłączeniowymi
- Dźwignia obsługowa z blokadą pozycji ciąglego użytku
- Dostarczane z szybkozłączką do wody



**NEW**



**2,6 kg**

390x330x100 mm

019490050 ~~300,50 zł~~ **234,50 zł**  
**1949R**

**Pistolet do przedmuchiwania chłodnic**

5 otworów umieszczonych prostopadle do rękojści pozwala na usunięcie brudu z chłodnic

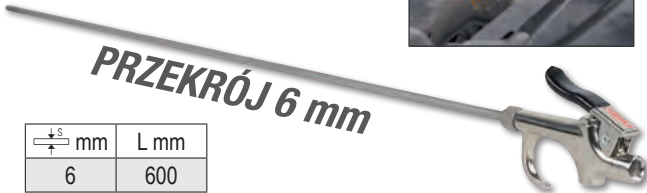
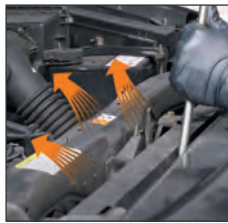

± mm	L mm
6	600

009600801 ~~1.758,00 zł~~ **1.405,00 zł**  
**960KC-M8/M9/M10**

**Zestaw narzędzi do usuwania połamanych lub uszkodzonych świec żarowych**

**DO ŚWIEC ŻAROWYCH Z GWINTEM M8-M9-M10**



380x290x50 mm

009600261 ~~1.184,00 zł~~ **947,00 zł**  
**960VTC**

**Tester szczelności cylindrów w silnikach benzynowych**

Po doprowadzeniu do cylindra sprężonego powietrza, manometr pozwoli sprawdzić spadek ciśnienia spowodowanego nieszczelnościami cylindra.

Złącza w zestawie:  
 M10 - M12 - M14 - M14 długie



2,3 kg

373x295x71 mm

014620110 ~~1.281,00 zł~~ **999,00 zł**  
**1462/MB**

**Zestaw z młotkiem bezwładnościowym, do demontażu wtryskiwaczy**

Elementy zestawu:

- Młotek bezwładnościowy 4 kg z prętem 400 mm
- Adapter z przegubem, zewnętrzny M10x1,5, wewnętrzny M22x1,5 mm
- Adapter, zewnętrzny M22x1,5, wewnętrzny M13x1,4 mm
- Adapter, zewnętrzny M14x1,5, wewnętrzny M27x1 mm
- Adapter, zewnętrzny M14x1,5, wewnętrzny M25x1 mm
- Adapter, zewnętrzny M14x1,5, wewnętrzny M27x1 mm
- Adapter, zewnętrzny M14x1,5, wewnętrzny M14x1,5 mm
- Adapter, zewnętrzny M14x1,5, wewnętrzny M20x1 mm
- Adapter, zewnętrzny M14x1,5, wewnętrzny M17x1 mm



500x250x80 mm

014620235 ~~10.870,00 zł~~ **8.480,00 zł**  
**1462/KI**

**Zestaw do demontażu wtryskiwaczy w silnikach Diesla z układem "common rail"**

Wspomaganie hydrauliczne  
 Umożliwia wyjęcie wtryskiwaczy DELPHI-BOSCH-SIEMENS-DENSO

- Możliwość pracy z hydraulicznym wspomaganie
- Zawiera cylinder hydrauliczny 12 t
- Możliwość użycia na silniku zamontowanym w samochodzie
- Możliwość dopasowania na głowicy umożliwia zastosowanie zestawu do większości popularnych silników



530x470x140 mm

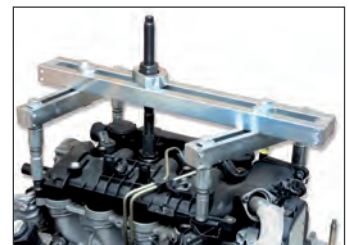

009600726 ~~234,00 zł~~ **192,00 zł**  
**960ER**

**Ściągacz bezwładnościowy do podkładek wtryskiwaczy**



**KOŃCÓWKA STOŻKOWA STOPNIOWA**

018840010 ~~2.168,00 zł~~ **1.650,00 zł**  
**1884**

**Przyrząd do napełniania olejem ręcznych i automatycznych skrzyń biegów i dyferencjałów**

- Wyposażony w zawór zwrotny umożliwiający napełnienie olejem bez wycieków
- Wydajność: 70 cc na jeden cykl pompy
- Pojemność zbiornika: 7,5 l
- Maksymalna dopuszczalna lepkość oleju: SAE 140



**12 ADAPTERÓW**

FORD	AT-101
UNIVERSAL (Bmw, Honda, Nissan...)	AT-102
VW-AUDI	AT-103
VW-AUDI-PORSCHE	AT-104
VW-AUDI-MINI COOPER	AT-105
MERCEDES	AT-106
DSG	AT-107
VW-AUDI CVT	AT-108
VOLVO	AT-109
TOYOTA-LEXUS	AT-110
SKODA	AT-111
VW Passat/Tiguan <2007	AT-112

014540010 ~~174,00 zł~~ **135,50 zł**  
**1454P**

**Skrobak do usuwania pozostałości uszczelki i mas uszczelniających**

Szczególnie zalecany do czyszczenia głowic i płaskich powierzchni aby uzyskać przyleganie

$\frac{\pm s}{2}$ mm	L mm	L1 mm
3,3	210	32



018840200 ~~500,00 zł~~ **400,00 zł**  
**1884N/C8**

**Zestaw 8 adapterów do 1884**

Elementy zestawu:

- 1 adapter do samochodów Infiniti, 7-biegowych, M8x1,0
- 1 adapter do samochodów Honda, Hyundai, Kia 5x8x200 mm
- 1 adapter do samochodów Skoda M18x1,5
- 1 adapter do samochodów Mini M14x1,5
- 1 adapter do samochodów Nissan M10x1,5
- 1 adapter do samochodów Nissan Juke M12x1,25
- 1 adapter do samochodów GM M12x1,75
- 1 adapter do samochodów grupy VAG, 7-biegowych



200x145x40 mm

014380260 ~~2.752,00 zł~~ **2.200,00 zł**  
**1438K/DSG-2**

**Do użytku w 6-biegowej skrzyni biegów DSG, 7-biegowej DSG (seria 1 i 2) i skrzyni biegów S-tronic**

Do użytku w manualnej 6-biegowej skrzyni biegów DSG, 7-biegowej DSG (seria 1 i 2) i skrzyni biegów S-tronic



350x370x117 mm

014380270 ~~1.893,00 zł~~ **1.475,00 zł**  
**1438K/PWR**

**Zestaw do demontażu i montażu podwójnego sprzęgła w skrzyni biegów Powershift**



440x400x85 mm

014710101  
**1471M/C22** 986,00 zł **779,00 zł**

**Przyrząd pneumatyczny do obracania i cofania lewych i prawych tłoczków zacisków hamulcowych, z akcesoriami**



350x310x85 mm

014660100  
**1466/C5** 567,00 zł **454,00 zł**

**Zestaw 5 kluczy do odpowietrzników hamulców**

Zestaw zawiera:

- 5 kluczy w rozmiarach 7-8-9-10-11 mm
- 1 przewód wyposażony w zawór zwrotny

**PŁYN PRZEPLŹYWA DO ZBIORNICZKA**



260x170x50 mm

014670080  
**1467T/C6** 1.307,00 zł **1.046,00 zł**

**Zestaw złączy do zbiorników płynu hamulcowego, do użytku z urządzeniami BETA model 1467LF i 1467LF/2**

Zawartość zestawu:

- 1 złącze do pojazdów Toyota
- 1 złącze do pojazdów Ford, Hyundai, Mazda, Mitsubishi, Nissan, Subaru
- 1 złącze do pojazdów Honda
- 1 złącze do pojazdów Mazda i Suzuki
- 1 złącze do pojazdów Nissan
- 1 złącze dopasowujące do odpowietrzników hamulców do pojazdów europejskich



350x240x85 mm



014710400  
**1471T/C5** 1.127,00 zł **902,00 zł**



**5 kluczy do pobijania do zacisków hamulcowych samochodów ciężarowych**

Mogą być używane z kluczami dynamometrycznymi do operacji dokręcania

Zawartość zestawu:

- Klucze oczkowe profil Torx wewnętrzny E18, E20, E24
- klucze oczkowe M24, M26



275x220x60 mm

**Przyrząd do pompowania kół**

- Obudowa pokryta gumą, odporna na uderzenia
- Metalowa dźwignia obsługowa
- Ciśnienie robocze: 0,5÷12 Bar, 7÷174 psi
- Długość rurki: 58 cm
- Przewód obrotowy 360°
- Wlot powietrza 1/4"

019490018  
**1949GPA** 446,50 zł **348,00 zł**

- Funkcja redukcji ciśnienia w urządzeniu
- Funkcja pomiaru ciśnienia



019490021  
**1949DGT/2** 535,00 zł **417,00 zł**

**Przyrząd do pompowania kół z cyfrowym odczytem**

- Wybór skali pomiarowej: bar/psi/kpa/kgf
- Wyświetlacz LCD z podświetleniem
- Rozdzielczość: 0,05 Bar
- Automatyczne wyłączenie po 1,5 min.



CE  
**Z CYFROWYM ODCZYTEM**

019500078

**1950BZK**

1.387,00 zł **1.096,00 zł**

**NEW**



**Przyrząd do osadzania stopki opony na feldze**

- Drugi uchwyt na dyszy wylotowej pozwala operować przyciskiem uruchamiającym bez odrywania ręki od urządzenia
- Pojemność zbiornika: 18 l
- Ciśnienie robocze: 3-8 bar
- Maksymalne ciśnienie w zbiorniku: 16 bar
- Zawór redukujący ciśnienie
- Manometr ze skalą
- Wylot z tworzywa sztucznego zapobiegający uszkodzeniu obręczy



**POJEMNOŚĆ  
ZBIORNIKA: 18 L**

**5,3 kg**

660 mm  
290 mm  
440 mm



009720010

**972/C10**

1.257,00 zł **1.006,00 zł**

**Zestaw do usuwania uszkodzonych śrub zabezpieczających koła**

Do śrub zabezpieczających koła przed kradzieżą i konwencjonalnych



290x250x60 mm



009720004

**972/C4BMW**

1.002,00 zł **802,00 zł**

**Zestaw do odkręcania śrub antykradzieżowych z pierścieniem obrotowym, do samochodów BMW i Mini**



516x145x66 mm

009830010 ~~322,50 zł~~ **258,00 zł** 12" 1/4

**983PM**  
Szcotka z włókniny ściernej do czyszczenia piast



Ø1 mm	Ø2 mm
90	150

014710367 ~~301,00 zł~~ **238,00 zł** 12"

**1471PT/C5**  
Zestaw nasadek uderowych do zacisków hamulcowych

Do samochodów grupy Volkswagen, Audi i Porsche  
• 3 nasadki 10-zębowe: 11,5 mm - 15 mm - 20 mm  
• 2 nasadki 7-zębowe: Ø 14 mm - 22 mm



7 zębów 10 zębów



**NEW**



Ø mm	L mm
25	50

015660015 ~~97,20 zł~~ **77,00 zł** 12"

**1566R**  
Narzędzie regulowane do zdejmowania/zakładania przegubów osiowych

**NEW**



Ø mm
27÷43



009830050 ~~291,00 zł~~ **233,00 zł**

**983 PM/R-DA**  
Tarcza ścierna do szcrotki 983PM, para

**NEW**



Ø  
150 mm

007200633 ~~82,40 zł~~ **62,00 zł** 12"

**720FRD**  
Nasadka uderowa do nakrętek kół Ford z uszkodzonymi nakładkami aluminiowymi



Potrzebne kiedy nakładki nakrętek są uszkodzone przez klucz uderowy

**NEW**



mm	L mm
18,5÷19,5	63

015310107 ~~3.177,00 zł~~ **2.540,00 zł**

**1531/C7**  
Zestaw do demontażu pierścieni wewnętrznych łożysk piast



- Elementy zestawu:
- 1 szcypce Ø 40÷45 mm
  - 1 szcypce Ø 45÷51 mm
  - 1 szcypce Ø 50÷55 mm
  - 1 szcypce Ø 55÷61 mm

390x315x96 mm



015680001  
**1568** 991,50 zł **783,00 zł**

**Przyrząd pneumatyczny do montażu silikonowych osłon przegubów półosi**

- 8 ramion rozpieracza
- Maksymalny rozstaw ramion: 145 mm



L mm	L1 mm
420	195

015670001  
**1567** 1.509,00 zł **1.192,00 zł**

**Dźwignia do demontażu amortyzatorów i przegubów**

Jedna osoba może ustawić dźwignię bez wysiłku i przystąpić do demontażu

Wystarczy przyłożyć siłę 20 Nm

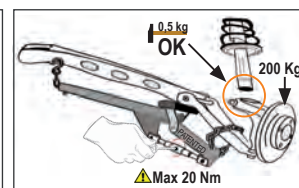
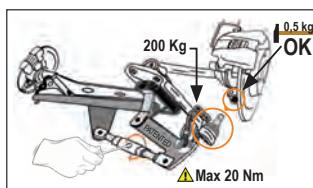

**MAKSYMALNY NACISK: 2 TONY**

1670 mm  
610 mm  
825 mm



015500010  
**1550U** 12.970,00 zł **10.250,00 zł**

**Ściskacz pneumatyczny przeznaczony do demontażu amortyzatorów w samochodach osobowych, SUV-ach i samochodach dostawczych**

- UNIWERSALNY GÓRNY SYSTEM TRZYMAJĄCY
- AKTYWNY SYSTEM OCHRONY SPRĘŻYNY
- KRATKA OCHRONNA



- Dostarczany z 2 dolnymi łapami o średnicach 78-205 mm
- Maksymalna siła nacisku: 2 tony (10 Bar) - 1,6 ton (8 Bar) - 1,2 ton (6 Bar)
- Skok ściskanej sprężyny: 335 mm

015500018  
**1550U/SS187** 1.662,00 zł **1.330,00 zł**

**Łapa lewoskrętna do modelu 1550U**

Szczególnie nadaje się do lewoskrętnych sprężyn, np. Nissan Qashqai i Renault Koleos Do średnic 105-187 mm



015500021  
**1550U/M** 1.501,00 zł **1.200,00 zł**

**Zacisk do ściskacza do demontażu amortyzatora model 1550U**

Pozwala zablokować trzpień amortyzatora



015510020  
**1551/C20**  
705,00 zł **557,00 zł** 12" 6/16"

### Zestaw do demontażu głowic amortyzatorów

W zestawie:

- 7 nasadek sześciokątnych, rozmiary: 16 - 17 - 18 - 19 - 21 - 22 - 24
- 1 przedłużacz do nasadek, długość: 120 mm
- 3 końcówki z gniazdem prostokątnym, rozmiary: 8x5 - 8x6 - 11x8
- 1 końcówka z gniazdem sześciokątnym, rozmiar: 10 mm
- 1 końcówka trzpieniowa profil XZN®, rozmiar: M10
- 1 końcówka trzpieniowa profil Torx®, rozmiar: T50
- 4 końcówki trzpieniowe sześciokątne, rozmiary: 5 - 6 - 7 - 8
- 1 przedłużacz do końcówek, długość: 95 mm
- 1 przedłużacz do końcówek, długość: 190 mm



320x245x71 mm

015520020  
**1552/C9**  
548,50 zł **433,00 zł**

### Zestaw do rozpierania gniazd amortyzatorów i sworzni zwrotnicy

Użycie pojedynczej lub podwójnej głowicy rozpieraka umożliwi pracę z podwójnymi gniazdami stosowanymi przez np. grupę VAG



mm  
13

195x140x40 mm

013650013  
**1365/K13**  
3.736,00 zł **2.880,00 zł**

### Zestaw pompy hydraulicznej ręcznej 10 t i akcesoriów do naprawy nadwozia, w praktycznej skrzynce z kółkami

Zawartość zestawu:

- Pompa hydrauliczna ręczna, 10 t, z przewodem 1,5 m i złączką 1/2"
- Tłok
- Rozpieracz szczypcowy; nacisk: 500 kg
- Podstawa płaska, 150x90 mm
- Podstawa L-kształtna, 50x50 mm
- Końcówka robocza 4-punktowa
- Końcówka robocza okrągła, radełkowana, Ø 50 mm
- Końcówka robocza klinowa, 43 mm
- Przedłużka 240 mm
- Przedłużka 450 mm
- Przedłużka 475 mm
- Końcówka robocza gumowa
- Złączka do zamontowania akcesoriów

### PRAKTYCZNEJ SKRZYŃCE Z KÓŁKAMI



33 kg

900x420x180 mm

013660200  
**1366A**  
326,50 zł **268,00 zł**

### Wyciągarka wgniecień z zestawem 19 nakładek z tworzywa sztucznego do przyklejania

Idealna do usuwania:

- wgniecień po opadach gradu
- wgniecień spowodowanych przez otwierane drzwi
- innych niewielkich wgniecień



013610030  
**1361/K9**  
1.335,00 zł **1.068,00 zł**

### Zestaw 8 dźwigni do usuwania wgniecień karoserii

Zawartość zestawu:

- Pręt o dł. 110 cm z końcówką kulistą Ø 31 mm
- Pręt o dł. 62 cm z końcówką punktową
- Pręt o dł. 112 cm z końcówką ogon wieloryba
- Pręt o dł. 27 cm z hakiem
- Pręt o dł. 50 cm z końcówką płaską, okrągłą
- Pręt o dł. 52 cm z końcówką kulistą Ø 19 mm
- Pręt o dł. 27 cm z końcówką ogon wieloryba
- Pręt o dł. 28 cm z końcówką ogon wieloryba
- Torba z tkaniny

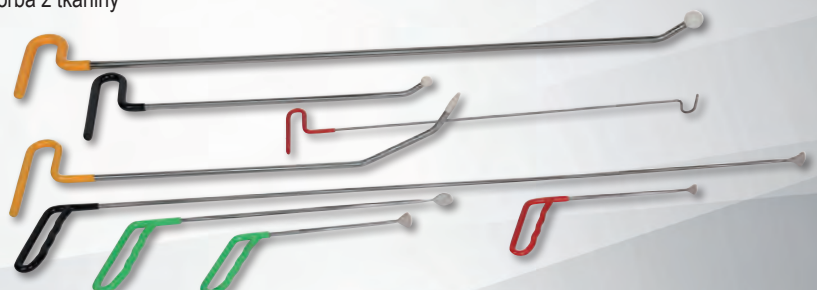

**NEW**

014790150  
**1479LB/C5**

~~483,50 zł~~ **382,00 zł**

Zestaw 5 dźwigni z metalu, do zdejmowania elementów ozdobnych i kołków mocujących tapicerkę



215x165x50 mm

014790604  
**1479L/K4**

~~144,80 zł~~ **114,00 zł**

Zestaw 4 dźwigni do prac przy deskach rozdzielczych i delikatnych elementach



014780160  
**1478/K3**

~~425,80 zł~~ **340,00 zł**

Szczypce do wyciągania klipsów z tworzywa z zestawem klipsów

Skład zestawu:

- Szczypce proste
- Szczypce ze szczękami odgiętymi o 90°
- 625 klipsów z tworzywa sztucznego w 16 różnych rozmiarach
- Klipsy dostarczane w 3 pojemnikach z tworzywa

L mm	L1 mm
180	170



**NEW**



014780163  
**1478NSS**

~~170,80 zł~~ **136,00 zł**

Szczypce do wyciągania klipsów z tworzywa z 3 blokującymi zapadkami

L mm
180



**NEW**



017640001  
**1764/K5**

~~216,80 zł~~ **170,50 zł**

Nitownica ręczna do nitów z tworzywa sztucznego W zestawie z nitami w 4 rozmiarach

Zestaw zawiera:

- 10 nitów Ø 5x17,2 mm
- 10 nitów Ø 5x15,8 mm
- 10 nitów Ø 6,3x25,2 mm
- 10 nitów Ø 6,6x17,2 mm



**NEW**



**NEW**

013640001

**1364SE**

~~1.713,00 zł~~ **1.370,00 zł**

**Stojak lakierniczy rozsuwany**

- 4 kółka zwrotne, w tym 2 z hamulcami
- Pantograf rozsuwany do 1400 mm
- Regulacja wysokości do 1315 mm
- Blokada pozycji
- Nakładki gumowe na powierzchniach kontaktowych



L mm	H mm	P mm
215÷1400	780÷1315	890

**NEW**

013640002

**1364SV**

~~974,00 zł~~ **779,00 zł**

**Stojak lakierniczy z tacą**

- Powierzchnie kontaktowe pokryte polietylenem
- Wymiary tacy: 340x845x40 mm
- Składany



H mm
1000

017680010

**1768**

~~744,50 zł~~ **588,00 zł**

**kg**  
**200**

**Podest roboczy aluminiowy**

- Maksymalny udźwig: 200 k

**POWIERZCHNIA  
POKRYTA MATERIAŁEM  
ANTYPOŚLIZGOWYM**



L mm	L1 mm	H mm
960	300	475

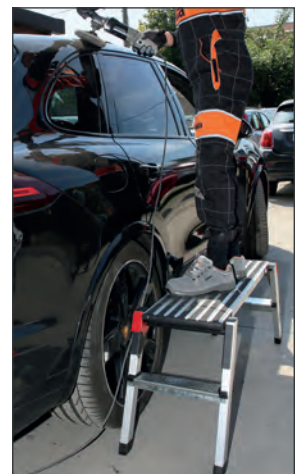

013640003

**1364SCP**

~~1.560,00 zł~~ **1.250,00 zł**

**NEW**

**Stojak lakierniczy z regulacją kąta pochylenia**

- Szczególnie zalecany do masek samochodów, nadkoli i drzwi.
- Wyposażony w 4 koła - w tym 2 zwrotne z hamulcem
- Regulacja kąta pochylenia w zakresie 180°

**REGULACJA KĄTA POCHYLENIA W ZAKRESIE 180°**



L mm	H mm	P mm
1100	1300	680

013640004

**1364SP**

~~778,00 zł~~ **622,00 zł**

**NEW**

**Stojak warsztatowy z przyssawkami**

- Szczególnie zalecany do montażu szyb
- Wyposażony w 4 przyssawki, Ø 95 mm
- Rozstaw może być regulowany za pomocą łańcucha
- Część robocza pokryta polietylenem

**SZCZEGÓLNIIE ZALECANY DO MONTAŻU SZYB**



L mm	H mm
950	1250

030090001

**3009**

~~1.726,00 zł~~ **1.380,00 zł**

kg

**550**

**Podnośnik manewrowy**

- Maksymalny udźwig: 550 kg
- 4 wahlwe rolki
- Długość rolek: 200 mm
- Do kół o szerokości do 240 mm



- ODPOWIEDNI DO:**
- UMIESZCZANIA USZKODZONYCH SAMOCHODÓW NA LAWECIE
  - WARSZTATÓW SAMOCHODOWYCH
  - PRZEMIESZCZANIA SAMOCHODÓW W SALACH WYSTAWOWYCH

**2254A**

**Pokrowce na samochód, do użytku na zewnątrz, odporne na wodę i promienie UV**

- Strona zewnętrzna z zabezpieczeniem przed promieniowaniem UV
- Strona wewnętrzna miękka, niedrapiąca
- 6 sznurków regulacyjnych umożliwiających dopasowanie pokrowca do samochodu
- 2 zamki pozwalające na dostęp do przednich drzwi samochodu bez konieczności zdejmowania pokrowca
- Miejsca na lusterka
- Odblaskowy



	Tg	Polecane do	LxPxH mm		zł
<b>2254A/M</b>	M	samochodów kompaktowych	4000X1450X1300	022540002	<del>633,00 zł</del> <b>500,00 zł</b>
<b>2254A/L</b>	L	samochodów typu sedan i kombi	5300X1450X1150	022540000	<del>709,00 zł</del> <b>560,00 zł</b>
<b>2254A/XL</b>	XL	samochodów typu SUV	4700X1450X1580	022540001	<del>646,50 zł</del> <b>511,00 zł</b>

**POKROWCE TE SĄ IDEALNE DO ZABEZPIECZENIA POJAZDÓW OCZEKUJĄCYCH NA NAPRAWĘ**

022540101

**2254K**
~~123,50 zł~~ **97,50 zł**

**Zestaw osłon wielokrotnego użytku na fotel samochodowy, kierownicę i dźwignię zmiany biegów**

**3099E**

**Pokrowiec na motocykl, do użytku na zewnątrz, odporny na wodę i kurz**

Chroni lakier przed zarysowaniami, kurzem i światłem słonecznym

- Rozmiar "M" polecany dla motocykli typu naked, sportowych i średnich skuterów
- Rozmiar "L" polecany dla motocykli maxi enduro i crossover

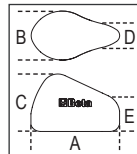

	Tg	A mm	B mm	C mm	D mm	E mm		zł
<b>3099E/M</b>	M	2290	990	1250	350	900	030990102	<del>332,00 zł</del> <b>266,00 zł</b>
<b>3099E/L</b>	L	2500	1100	1650	1100	1500	030990103	<del>410,00 zł</del> <b>328,00 zł</b>

**3099T**

**Pokrowiec na motocykl, do użytku wewnątrz pomieszczeń, wykonany z elastycznego materiału**

Chroni lakier przed zarysowaniami, kurzem i światłem słonecznym

- Rozmiar "M" polecany dla motocykli typu naked, sportowych i średnich skuterów
- Rozmiar "L" polecany dla motocykli maxi enduro i crossover
- Rozmiar "XL" polecany dla motocykli turystycznych

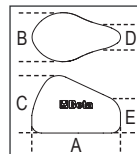

	Tg	A mm	B mm	C mm	D mm	E mm		zł
<b>3099T/M</b>	M	2050	900	1000	350	800	030990202	<del>289,50 zł</del> <b>231,50 zł</b>
<b>3099T/L</b>	L	2700	1100	1300	550	1100	030990203	<del>354,00 zł</del> <b>283,00 zł</b>
<b>3099T/XL</b>	XL	3100	1300	1400	700	1200	030990204	<del>427,50 zł</del> <b>342,00 zł</b>

018750000

**1875LT**

~~2.607,00 zł~~ **2.035,00 zł**

**NEW**

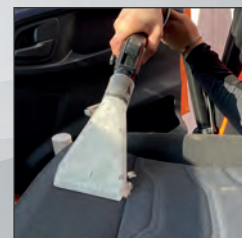

### Odkurzacz piorący do tapicerek i dywanów

Idealny do dogłębnego czyszczenia powierzchni tekstylnych. Rozpyla detergent a następnie zasysa go wraz z brudem, pozostawiając powierzchnie prawie suche

#### Aksesoria w zestawie:

- 1 wąż z ergonomicznym uchwytem
- 1 dozownik
- 2 rury przedłużające
- 1 dysza spryskująco-odsysająca mała
- 1 dysza spryskująco-odsysająca duża
- 6 klipsów mocujących razem przewód podający i odsysający wodę



#### Dane techniczne:

- Napięcie: 230/240 V
- Częstotliwość: 50/60 Hz
- Moc maks.: 1100 W
- Przepływ powietrza: 58 l/s
- Pojemność zbiornika: 20 l
- Pojemność zbiornika na detergent: 3 l
- Ciśnienie maks. pompy: 7 bar
- Ciśnienie maks. ssania: 21 kPa
- Moc pompy: 48 W

**BARDZO SKUTECZNE DO WNĘTRZ I  
TAPICEREK SAMOCHODOWYCH**

018750010

**1875SP/K3**

~~80,70 zł~~ **63,00 zł**

**NEW**

### Zestaw szczotek do czyszczenia tkanin

- 1 szczotka płaska Ø 48 mm
- 1 szczotka płaska Ø 100 mm
- 1 szczotka półkuliasta Ø 90 mm
- Nasadka udarowa z końcówką trzpieniową, 1/4"



018980930

**1898/M**

~~67,20 zł~~ **53,00 zł**

**NEW**

### Opryskiwacz ze zbiornikiem 2 l

- Regulowana dysza rozpyla mgiełkę lub strumień
- Skala (0.5 l - 1 l - 1.5 l - 2 l)
- Blokada strumienia
- Nie nadaje się do węglowodorów



018980932

**1898/S**

~~116,00 zł~~ **91,50 zł**

**NEW**

### Opryskiwacz ciśnieniowy ręczny ze zbiornikiem 5 l

- Lanca ze stali nierdzewnej
- Blokada strumienia
- Regulowana dysza rozpyla mgiełkę lub strumień
- Pasek na ramię ułatwiający transport
- Uchwyt z zaczepem na lancę
- Przewód o długości 1,2 m
- Nie nadaje się do węglowodorów



**5 l**

030030150  
**3003PRO**

~~1.596,00 zł~~ **1.245,00 zł**

## ERGONOMICZNA I TRWAŁA

### Leżanka wykonana z tworzywa sztucznego wytrzymałego na uderzenia

- Ergonomiczna poduszka pod głową
- Miękka wyściółka pod plecami
- 2 koła o średnicy 178 mm z podwójnymi łożyskami zapewniają bezproblemowe przemieszczanie po nierównych powierzchniach i rurkach/kablach
- 1 kółko
- Regulacja odległości od podłoża: 38 lub 76 mm
- 2 przenośne lampy LED (250 lumenów) mocowane na magnes
- Maks. obciążenie: 200 kg



**DWIE LAMPY LED  
Z MAGNESEM**

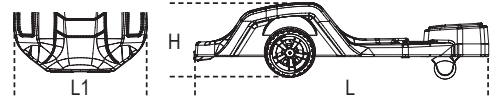

H min mm	H Max mm	L mm	L1 mm
170	230	1040	570

030020001  
**3002**

~~431,00 zł~~ **345,00 zł**

### Leżanka i taboret na kółkach

- Stalowa rama
- Obicie z materiału PCW
- Możliwość szybkiej zmiany na leżankę lub taboret

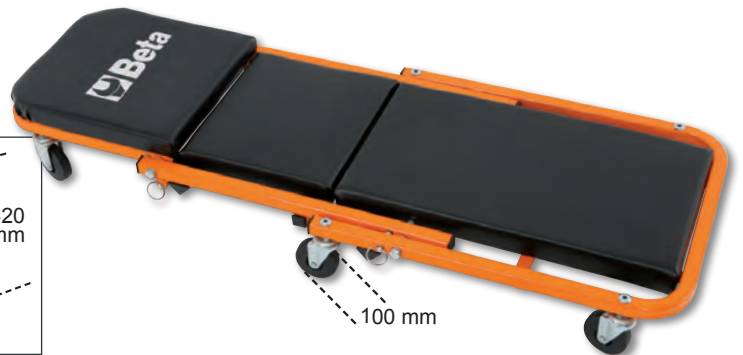

030290120  
**3029L/2T**

~~2.016,00 zł~~ **1.635,00 zł**

### Dźwignik hydrauliczny o udźwigu 2 t, długi

- Umożliwia pracę przy pojazdach o małym prześwicie i punkcie podparcia dla podnośnika znajdującym się głębiej pod pojazdem.
- Kontrolowana prędkość puszczania
- Pedał szybkiego unoszenia bez obciążenia
- Kółka z nylonu

H min-Max mm	L mm	L1 mm
75÷530	930	295



030290020  
**3029/2T**

~~1.783,00 zł~~ **1.445,00 zł**

### Dźwignik hydrauliczny o udźwigu 2 t, z 4 kółkami

- Pedał szybkiego unoszenia bez obciążenia
- Stalowa rama i kółka z nylonu
- Minimalna wysokość: 75 mm

H min-Max mm	L mm	L1 mm
75÷500	720	290







030330130

**3033E/3T**

1.848,00 zł **1.490,00 zł**

**Dźwignik hydrauliczny o udźwigu 3 t**

- Kontrolowana prędkość opuszczania
- Kółka z nylonu

H min-Max mm	L mm	L1 mm
95÷515	700	370



030300220

**3030H/2T**

3.047,00 zł **2.470,00 zł**

**Dźwignik hydrauliczny o udźwigu 2 t, z 6 kółkami**

- Umożliwia pracę przy pojazdach o dużym prześwicie i mających duży zakres ruchu amortyzatora
- Kontrolowana prędkość opuszczania
  - Pedał szybkiego unoszenia bez obciążenia
  - Kółka z nylonu

H min-Max mm	L mm	L1 mm
85÷780	1010	300



030300020

**3030/2T**

3.452,00 zł **2.800,00 zł**



**Dźwignik hydrauliczny o udźwigu 2 t, z 6 kółkami**

- Dźwignik może być łatwo obsługiwany na nierównych i nieregularnych podłogach
- Przednie podwójne wahliwe kółka wykonane z tworzywa sztucznego (PTFE)
- Pedał szybkiego unoszenia bez obciążenia

H min-Max mm	L mm	L1 mm
85÷520	860	400



030330030

**3033/3T**

4.765,00 zł **3.860,00 zł**



**Dźwignik hydrauliczny o udźwigu 3 t, model długi**

- Polecany szczególnie do pojazdów użytkowych
- Maksymalny udźwig: 3 t
- Kółka z poliamidu
- Długość: 1180 mm

H min-Max mm	L mm	L1 mm
140÷520	1180	370



# 3028

Prasa warsztatowa hydrauliczna

	3028 20	3028 30	3028 50
Maksymalna siła nacisku:	20 t	30 t	50 t
Pompa ręczna dwustopniowa:	✓	✓	✓
Ruchomy tłok:	✓	✓	✓
Hydrauliczne zabezpieczenie przed przeciążeniem:	✓	✓	✓
Manometr:	✓	✓	✓
Przmy typu V w zestawie:	✓	✓	✓
Wciągarka:	X	X	✓

**NEW**

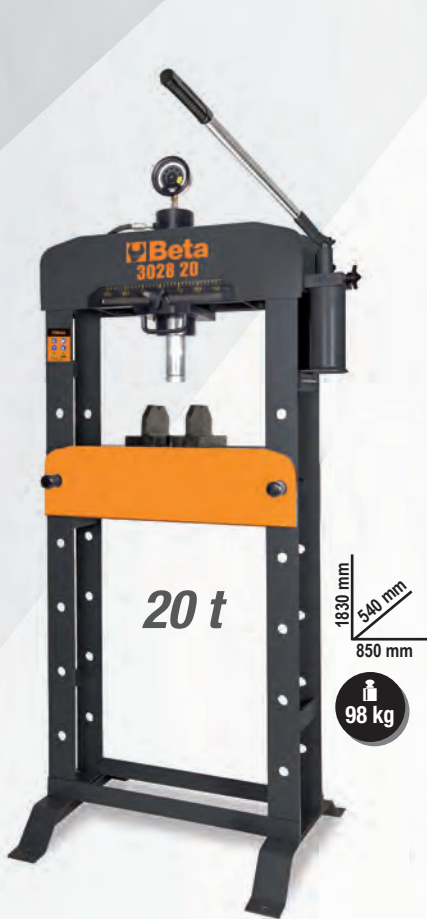

20 t

1830 mm  
540 mm  
850 mm

98 kg

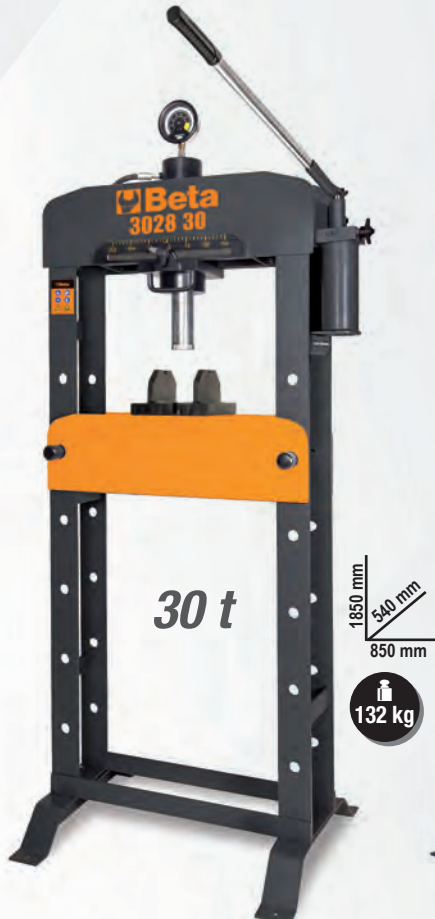

30 t

1850 mm  
540 mm  
850 mm

132 kg



50 t

1850 mm  
650 mm  
1100 mm

241 kg

030280020

**3028 20**

6.230,00 zł **5.050,00 zł**

Prasa warsztatowa hydrauliczna z ruchomym tłokiem

- Maksymalna siła nacisku: 20 t
- Ręczna regulacja pozycji tłoka w pionie
- Ruchomy tłok

030280030

**3028 30**

9.010,00 zł **7.300,00 zł**

Prasa warsztatowa hydrauliczna z ruchomym tłokiem

- Maksymalna siła nacisku: 30 t
- Ręczna regulacja pozycji tłoka w pionie
- Ruchomy tłok

030280050

**3028 50**

15.810,00 zł **12.810,00 zł**

Prasa warsztatowa hydrauliczna z ruchomym tłokiem i wciągarką

- Maksymalna siła nacisku: 50 t
- Regulacja pozycji tłoka w pionie wciągarką
- Ruchomy tłok

# 3028SP

Ekran ochronny do prasy 3028

**NEW**

	Prasa		zł
<b>3028SP/20</b>	3028 20	030280021	<del>696,50 zł</del> <b>564,00 zł</b>
<b>3028SP/30</b>	3028 30	030280031	<del>696,50 zł</del> <b>564,00 zł</b>
<b>3028SP/50</b>	3028 50	030280051	<del>736,00 zł</del> <b>596,00 zł</b>

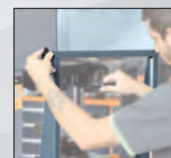

030230050  
**3023**  
 860,00 zł **697,00 zł**

Podpora skrzyni biegów,  
 regulowana śrubą

**MAKSYMALNY  
 UDŹWIG: 400 KG**



H min-Max mm	Ø mm
1350÷2030	300

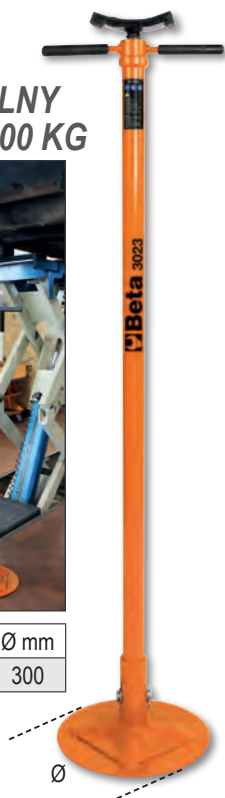

**3050/600**

**Podnośnik motocyklowy  
 elektro-hydrauliczny, 600 kg**

- Zabezpieczenia elektryczne, mechaniczne i hydrauliczne
- Udźwig maksymalny: 600 kg
- Zintegrowana jednostka elektrohydrauliczna: 230V - 50Hz
- Pompa hydrauliczna
- Kontrolowana prędkość opadania
- Bezpieczniki na wypadek przypadkowego przecięcia przewodu hydraulicznego
- Panel sterowania
- Certyfikat CE, certyfikat TÜV



Ral 2011	Ral 7016	Ral 3000
030500201	030500202	030500203

26.420,00 zł **21.140,00 zł**

H min-Max mm	L mm
185÷1110	2100

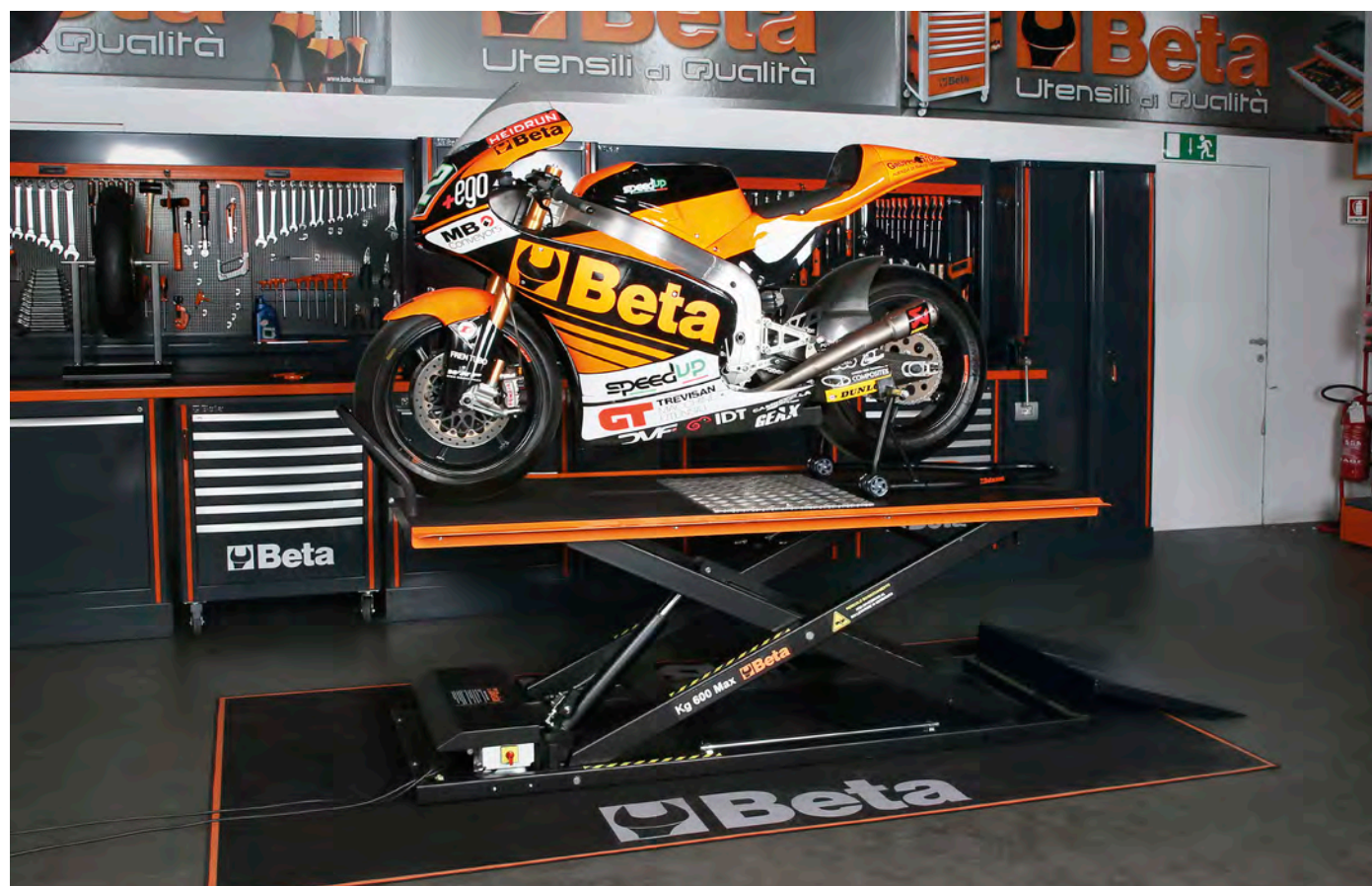

**8143**



**Wciągarka ręczna łańcuchowa**

- Może być przymocowany do elementów stałych lub ruchomych
- Automatem hamulec z podwójną zapadką
- Hak obrotowy z zabezpieczeniem



081430005  
**8143 0,5T**  
~~598,00 zł~~ **484,00 zł**



WLL t	L m
0,50	3

081430010  
**8143 1T**  
~~703,50 zł~~ **570,00 zł**



WLL t	L m
1	3

081430020  
**8143 2T**  
~~1.019,00 zł~~ **825,00 zł**



WLL t	L m
2	3

**8146**



**Wciągarka ręczna dźwigniowa, kompaktowa**

- Może być użyty w dowolnej pozycji do operacji napinania i kotwienia
- Automatem hamulec z podwójną zapadką, aby zoptymalizować bezpieczeństwo
- Łożyska walczkowe dla większej płynności ruchu i trwałości



081460002  
**8146C 0,25T**  
~~678,00 zł~~ **549,00 zł**



WLL t	L m
0,25	1,5

081460008  
**8146 0,75T**  
~~735,00 zł~~ **595,00 zł**



WLL t	L m
0,75	1,5

081460015  
**8146 1,5T**  
~~1.051,00 zł~~ **851,00 zł**



WLL t	L m
1,50	1,5

LATWY W OBSŁUDZE

**8147S**



**Wózki jezdne do wciągarek ręcznych**

Odpowiednie do profili konstrukcyjnych (INP, IPB, IPE, HEA, HEB itp.)

- Dane techniczne:
- Współczynnik bezpieczeństwa: 4
  - Tabliczka identyfikacyjna

- Dostępne dokumenty:
- Certyfikat producenta
  - Deklaracja zgodności CE
  - Atest 2.2 wg UNI EN10204
  - Specyfikacja techniczna produktu



**NEW**

EN13157

	WLL t	L Min+Max mm	Ø F mm		zł
<b>8147S 0,5T</b>	0,5	50÷220	25	081470005	<del>514,50 zł</del> <b>417,00 zł</b>
<b>8147S 1T</b>	1	58÷220	30	081470010	<del>659,00 zł</del> <b>534,00 zł</b>
<b>8147S 2T</b>	2	66÷220	40	081470020	<del>838,50 zł</del> <b>679,00 zł</b>

**8147P**



**Zaciski mocujące na profile konstrukcyjne do wciągarek ręcznych**

Odpowiednie do profili konstrukcyjnych (INP, IPB, IPE, HEA, HEB itp.)

- Dane techniczne:
- Współczynnik bezpieczeństwa: 4
  - Tabliczka identyfikacyjna

- Dostępne dokumenty:
- Certyfikat producenta
  - Deklaracja zgodności CE
  - Atest 2.2 wg UNI EN10204
  - Specyfikacja techniczna produktu



**NEW**

EN13157

	WLL t	A Min+Max mm		zł
<b>8147P 1T</b>	1	90÷180	081470210	<del>339,50 zł</del> <b>275,00 zł</b>
<b>8147P 2T</b>	2	90÷190	081470220	<del>410,00 zł</del> <b>332,00 zł</b>

**8148**



**NEW**

**Wciągarka linowa ręczna, obudowa ze stopu aluminium, wyposażona w dźwignię manewrową, linę i hak**

Wciągarka linowa ręczna Robur jest zgodna z normą EN 13157, wykonana z wysokiej jakości materiałów, lekka i przenośna. Pozwala na precyzyjne pozycjonowanie, ciągnięcie, naciąganie i zabezpieczanie ładunków we wszystkich kierunkach - poziomym, pionowym i pod kątem - za pomocą ręcznego napędu dźwigniowego.



**EN 13157**

Wciągarka podczas użycia musi być zakotwiona do punktu mocowania o wytrzymałości mechanicznej wystarczającej do przeniesienia maksymalnego obciążenia roboczego. Jej kompaktowy, poręczny rozmiar ułatwia instalację i użytkowanie.

Wciągarka umożliwia zastosowanie lin o dowolnej długości, a jej maksymalne obciążenie robocze można zwiększyć 2-, 3-, 4-krotnie lub więcej przy użyciu krążków zwrotnych i wielokrążków- pod warunkiem, że jej stan techniczny jest kontrolowany, a praca odbywa się w zgodzie z odpowiednimi przepisami.

- Współczynnik bezpieczeństwa: 4:1



**L 20/30 m**

WLL (t)	kg	Rozmiar mm						
		A	B	B1	C	C1	F	L2
0,8	6,5	426	235	168	64	60	8,3	800
1,6	12,5	545	280	190	97	72	11	1200
3,2	28	660	325	230	116	91	16	1200

	WLL t	L m		zł
<b>8148 0,8X20M</b>	0,8	20	081480008	<del>1.150,00 zł</del> <b>932,00 zł</b>
<b>8148 1,6X20M</b>	1,6	20	081480016	<del>1.790,00 zł</del> <b>1.450,00 zł</b>
<b>8148 3,2X20M</b>	3,2	20	081480032	<del>2.950,00 zł</del> <b>2.390,00 zł</b>
<b>8148 0,8X30M</b>	0,8	30	081480108	<del>1.300,00 zł</del> <b>1.053,00 zł</b>
<b>8148 1,6X30M</b>	1,6	30	081480116	<del>2.050,00 zł</del> <b>1.660,00 zł</b>
<b>8148 3,2X30M</b>	3,2	30	081480132	<del>3.380,00 zł</del> <b>2.740,00 zł</b>





## ZWIJADŁO AUTOMATYCZNE

- Maks. ciśnienie robocze: 15 Bar
- Przewód ciśnieniowy z opłotem, poliuretanowy
  - Rama z polipropylenu
- Mechanizm do automatycznego ustawiania przewodu na żądaną długość
- Mechanizm blokujący można wyłączyć pozwalając na ciągłą regulację długości rozwiniętego przewodu
  - Temperatura użytkowania: -5°C / +50°C (dla wody powyżej 0°C)
- Wyposażone w uchwyt obracany o 180° i dodatkowy uchwyt do szybkiego mocowania

01900080  
**1900S 8X10** 704,50 zł **564,00 zł**

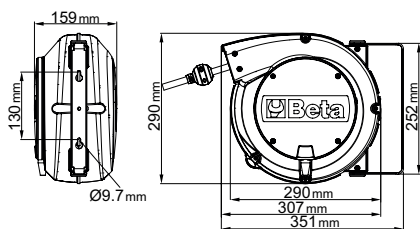

Wlot powietrza	GAS	1/4"
Długość przewodu	m	10
Ciśnienie maks.	bar	15
Wewnętrzna średnica przewodu (Ø)	mm	8x12
Materiał przewodu		poliuretan



019000115  
**1900M 10X15** 1.044,00 zł **835,00 zł**

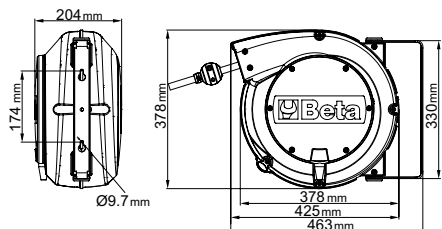

Wlot powietrza	GAS	3/8"
Długość przewodu	m	15
Ciśnienie maks.	bar	15
Wewnętrzna średnica przewodu (Ø)	mm	10x14
Materiał przewodu		poliuretan



007200525 **12"**

**720ME/C8**

~~576,00 zł~~ **458,00 zł**

**Komplet 8-miu nasadek udarowych z końcówką trzpieniową sześciokątną**

Ø 5-6-8-10-12-14-17-19 mm



270x120x45 mm

007200653 **12"**

**720LC/C3**

~~141,50 zł~~ **106,00 zł**

**Komplet 3 nasadek udarowych z nakładkami polimerowymi, do kół aluminiowych**



Ø 17-19-21 mm

148x132x44 mm

007200904 **12"**

**720/C24**

~~1.361,00 zł~~ **1.062,00 zł**

**Komplet 24 nasadek udarowych, gniazdo 1/2", fosforanowych, w pudełku metalowym**

Ilość/Opis	Beta N.
15 10-12-13-14-15-16-17-18 19-21-22-24-27-30-32 mm	720
6 13-17-19-21-22-24 mm	720L
3 17-19-21 mm	720LC



420x185x60 mm

019270030 **12"**

~~1.132,00 zł~~ **894,00 zł**

**1927XM**

**Klucz udarowy dwukierunkowy kompaktowy**

- Mechanizm impulsowy typu "pojedynczy" bijak
- Bardzo zwarty i mocny
- Zmiana kierunku ręką trzymającą narzędzie
- Trzostopniowa regulacja momentu dokręcania
- Wylot powietrza przez rękojęść
- Zaczep do balansera

Obrotów biegu jałowego	obr./min.	10.000
Mechanizm impulsowy		Pojedynczy bijak
Max. moment obrotowy	Nm	770
Max. rozmiar śruby	Cl 8.8	M22●34 mm
Max. rozmiar śruby	Cl 12.9	M18●27 mm
Wylot powietrza	GAS	1/4"
Ciśnienie robocze	bar	6,2
Zalecana średnica przewodu (Ø)	mm	10
Zużycie powietrza śr.	l/min	122



1,3 kg

019270129 **12"**

~~1.332,00 zł~~ **999,00 zł**

**1927XM/K5**

**Zestaw klucza udarowego dwukierunkowego i 5 nasadek udarowych**



Ø 720 17-19-21-22-24 mm

2,8 kg

307x206x86 mm

019270007 **12"**

~~1.301,00 zł~~ **989,00 zł**

**1927CD**

**Klucz udarowy dwukierunkowy**

- Mechanizm impulsowy typu "podwójny bijak"
- Lekki i dobrze wyważony, co zapewnia łatwiejszą pracę
- Wysoki moment obrotowy
- Dźwignia zmiany kierunku pracy
- 3-stopniowa regulacja momentu
- Wylot powietrza przez rękojęść
- Wyciszony

Obrotów biegu jałowego	obr./min.	7.000
Mechanizm impulsowy		Podwójny bijak
Max. moment obrotowy	Nm	1020
Max. rozmiar śruby	Cl 8.8	M22●34 mm
Max. rozmiar śruby	Cl 12.9	M18●27 mm
Wylot powietrza	GAS	1/4"
Ciśnienie robocze	bar	6,2
Zalecana średnica przewodu (Ø)	mm	10
Zużycie powietrza śr.	l/min	130



2,3 kg

019270107 **12"**

~~1.665,00 zł~~ **1.315,00 zł**

**1927CD/K3**

**Zestaw klucza udarowego dwukierunkowego i trzech nasadek udarowych**



Ø 720LC 17-19-21 mm

4 kg

350x305x86 mm

**1/2"**

019270008

**1927P**~~1.463,00 zł~~ **1.134,00 zł** **12"****Klucz udarowy dwukierunkowy, korpus wykonany z materiału kompozytowego**

- Mechanizm impulsowy typu "podwójny bijak"
- Lekki i dobrze wyważony, co zapewnia łatwiejszą pracę
- Dźwignia zmiany kierunku pracy
- Trzystopniowa regulacja momentu dokręcania
- Wylot powietrza przez rękkość
- Rękkość tłumiąca drgania

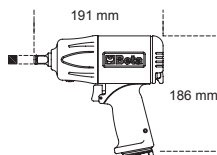
**2 kg**

Obroty biegu jałowego	obr./min.	7.500
Mechanizm impulsowy		Podwójny bijak
Max. moment obrotowy	Nm	<b>1750</b>
Max. rozmiar śruby	Cl 8.8	M24●36 mm
Max. rozmiar śruby	Cl 12.9	M20●30 mm
Wlot powietrza	GAS	1/4"
Ciśnienie robocze	bar	6,2
Zalecana średnica przewodu (Ø)	mm	10
Zużycie powietrza śr.	l/min	290

019270118

**1927P/K3**~~1.823,00 zł~~ **1.440,00 zł** **12"****Zestaw klucza udarowego dwukierunkowego z korpusem wykonanym z materiału kompozytowego i 3 nasadek udarowych**

○ 720LC  
17-19-21 mm

350x305x86 mm

**4 kg**

019270009

**1927PAL**~~2.201,00 zł~~ **1.675,00 zł** **12"****NEW****Klucz udarowy dwukierunkowy, korpus wykonany z materiału kompozytowego**

- Mechanizm impulsowy typu "podwójny bijak"
- Wrzeciono o długości 2"
- Lekki i dobrze wyważony, co zapewnia łatwiejszą pracę
- Dźwignia zmiany kierunku pracy
- Trzystopniowa regulacja momentu dokręcania
- Wylot powietrza przez rękkość
- Rękkość tłumiąca drgania

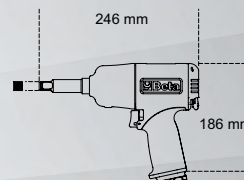
**2"****1750 Nm  
NIEZWYKLE MOCNY****2,2 kg**

Obroty biegu jałowego	obr./min.	7.500
Mechanizm impulsowy		Podwójny bijak
Max. moment obrotowy	Nm	<b>1750</b>
Max. rozmiar śruby	Cl 8.8	M24●36 mm
Max. rozmiar śruby	Cl 12.9	M20●30 mm
Wlot powietrza	GAS	1/4"
Ciśnienie robocze	bar	6,2
Zalecana średnica przewodu (Ø)	mm	10
Zużycie powietrza śr.	l/min	290

019270022

**1927B**~~719,50 zł~~ **576,00 zł** **12"****Klucz udarowy dwukierunkowy**

- Mechanizm impulsowy typu kołkowego
- Rękkość gumowa
- Dźwignia zmiany kierunku pracy
- Trzystopniowa regulacja momentu dokręcania
- Wylot powietrza przez rękkość

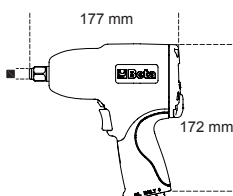
**2,1 kg**

Obroty biegu jałowego	obr./min.	7.000
Mechanizm impulsowy		Typu kołkowego
Maks. moment obrotowy	Nm	<b>705</b>
Maks. rozmiar śruby	Cl 8.8	M22●34 mm
Maks. rozmiar śruby	Cl 12.9	M18●27 mm
Wlot powietrza	GAS	1/4"
Ciśnienie robocze	bar	6,2
Zalecana średnica przewodu (Ø)	mm	10
Zużycie powietrza śr.	l/min	133

019270122

**1927B/K5**~~910,50 zł~~ **719,00 zł** **12"****Zestaw klucza udarowego dwukierunkowego i 5 nasadek udarowych, w walizce**

○ 720 15-17-  
19-21-22 mm

350x305x86 mm

**3,5 kg**



019280022

**1928DA**2.217,00 zł **2.120,00 zł** 3/4"**Klucz udarowy dwukierunkowy**

- Mechanizm impulsowy typu "podwójny bijak"
- Solidny i zwarty, wysoki moment obrotowy
- Dźwignia zmiany kierunku pracy
- 3-stopniowa regulacja momentu
- Wylot powietrza przez rękojeść
- Antypoślizgowa, ergonomiczna rękojeść

Obroty biegu jałowego	obr./min.	5.000
Mechanizm impulsowy		Podwójny bijak
Max. moment obrotowy	Nm	<b>1695</b>
Max. rozmiar śruby	Cl 8.8	M30●46 mm
Max. rozmiar śruby	Cl 12.9	M27●41 mm
Wlot powietrza	GAS	3/8"
Ciśnienie robocze	bar	6,2
Zalecana średnica przewodu (Ø)	mm	10
Zużycie powietrza śr.	l/min	210

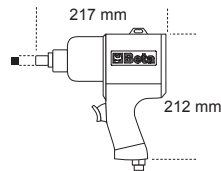

4,3 kg



019280007

**1928CD**3.236,00 zł **2.560,00 zł** 3/4"
**Klucz udarowy dwukierunkowy,  
korpus wykonany z materiału  
kompozytowego**

- Mechanizm impulsowy typu "podwójny bijak"

Obroty biegu jałowego	obr./min.	4.500
Mechanizm impulsowy		Podwójny bijak
Max. moment obrotowy	Nm	<b>1800</b>
Max. rozmiar śruby	Cl 8.8	M27●41 mm
Max. rozmiar śruby	Cl 12.9	M24●36 mm
Wlot powietrza	GAS	3/8"
Ciśnienie robocze	bar	6,2
Zalecana średnica przewodu (Ø)	mm	10
Zużycie powietrza śr.	l/min	215

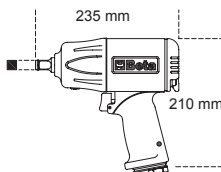

3,5 kg



019280030

**1928XM**2.294,00 zł **1.720,00 zł** 3/4"
**Klucz udarowy dwukierunkowy  
kompaktowy**

- Mechanizm impulsowy typu "podwójny bijak"
- Zwarty i mocny
- Zmiana kierunku ręką trzymającą klucz za pomocą przycisku
- Trzystopniowa regulacja momentu dokręcania
- Wylot powietrza przez rękojeść

**1600 Nm**

Obroty biegu jałowego	obr./min.	4.800
Mechanizm impulsowy		Podwójny bijak
Max. moment obrotowy	Nm	<b>1600</b>
Max. rozmiar śruby	Cl 8.8	M27●41 mm
Max. rozmiar śruby	Cl 12.9	M24●36 mm
Wlot powietrza	GAS	3/8"
Ciśnienie robocze	bar	6,2
Zalecana średnica przewodu (Ø)	mm	10
Zużycie powietrza śr.	l/min	175

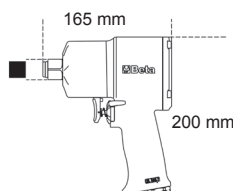

2,9 kg

**NIEZWYKLE  
ZWARTY I  
MOCNY**

**3/8"**

019240030

**1924XM**1.110,00 zł **888,00 zł****3/8"****NEW****Klucz udarowy dwukierunkowy, kompaktowy**

- Mechanizm impulsowy typu "pojedynczy bijak"
- Bardzo zwarty i mocny
- Zmiana kierunku ręką trzymającą narzędzie
- Trzystopniowa regulacja momentu dokręcania
- Wylot powietrza przez rękkojeść
- Zaczep do odciążnika

Klucz udarowy Beta 1924XM zapewnia wysoką wydajność przy bardzo kompaktowych wymiarach. Poza tym, trzystopniowa regulacja momentu dokręcania pozwala na optymalne dopasowanie do potrzeb.

Obroty biegu jałowego	obr./min.	9.000
Mechanizm impulsowy		Pojedynczy bijak
Max. moment obrotowy	Nm	<b>515</b>
Max. rozmiar śruby	Cl 8.8	M16●24 mm
Max. rozmiar śruby	Cl 12.9	M14●21 mm
Wlot powietrza	GAS	1/4"
Ciśnienie robocze	bar	6,2
Zalecana średnica przewodu (Ø)	mm	10
Zużycie powietrza śr.	l/min	122

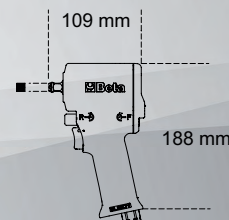
**1,3 kg****1"**

019300032

**1930PA**4.095,00 zł **3.240,00 zł****1"****Klucz udarowy dwukierunkowy**

- Mechanizm impulsowy typu "podwójny bijak"
- Pomocnicza rękkojeść
- Dźwignia zmiany kierunku pracy
- Trzystopniowa regulacja momentu
- Wylot powietrza przez rękkojeść

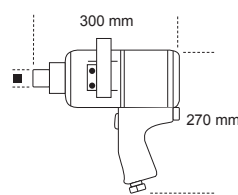
**9,6 kg**

Obroty biegu jałowego	obr./min.	3.500
Mechanizm impulsowy		Podwójny bijak
Max. moment obrotowy	Nm	<b>2445</b>
Max. rozmiar śruby	Cl 8.8	M36●55mm
Max. rozmiar śruby	Cl 12.9	M30●46mm
Wlot powietrza	GAS	1/2"
Ciśnienie robocze	bar	6,2
Zalecana średnica przewodu (Ø)	mm	13
Zużycie powietrza śr.	l/min	350

019300037

**1930LA**4.633,00 zł **3.660,00 zł****1"****Klucz udarowy dwukierunkowy**

- Mechanizm impulsowy typu "podwójny bijak"
- Wydłużone wrzeciono (8" - 200 mm)
- Pomocnicza rękkojeść
- Przełącznik zmiany kierunku pracy
- Trzystopniowa regulacja momentu
- Wylot powietrza u dołu

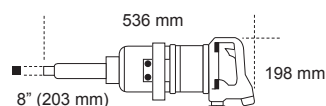
**10,6 kg**

Obroty biegu jałowego	obr./min.	4.000
Mechanizm impulsowy		Podwójny bijak
Max. moment obrotowy	Nm	<b>2445</b>
Max. rozmiar śruby	Cl 8.8	M36●55mm
Max. rozmiar śruby	Cl 12.9	M30●46mm
Wlot powietrza	GAS	1/2"
Ciśnienie robocze	bar	6,2
Zalecana średnica przewodu (Ø)	mm	13
Zużycie powietrza śr.	l/min	460

### Klucz kątowy udarowy dwukierunkowy z mechanizmem zapadkowym

- Mechanizm impulsowy podwójny kowadełkowy
- Łatwe dokręcanie: mechanizm udarowy eliminuje skręcanie nadgarstka pod koniec dokręcania i skracza czas pracy
- Kompaktowy i mocny: maksymalny moment obrotowy jest znacząco wyższy od osiąganego w tradycyjnym kluczu z mechanizmem zapadkowym
- Ergonomiczna, pokryta gumą rękojeść

019220006 ~~986,00 zł~~ **789,00 zł** **14"**

019220010 ~~986,00 zł~~ **789,00 zł** **3/8"**

019220013 ~~1.591,00 zł~~ **1.275,00 zł** **12"**

Obroty biegu jałowego	obr./min.	600
Maks. moment obrotowy	Nm	136
Maks. rozmiar śruby	Cl 8.8	M12●18 mm
Maks. rozmiar śruby	Cl 12.9	M10●16 mm
Włot powietrza	GAS	1/4"
Ciśnienie robocze	bar	6,2
Zalecana średnica przewodu (Ø)	mm	10
Zużycie powietrza śr.	l/min	113

Obroty biegu jałowego	obr./min.	700
Maks. moment obrotowy	Nm	68
Maks. rozmiar śruby	Cl 8.8	M10●16 mm
Maks. rozmiar śruby	Cl 12.9	M8●13 mm
Włot powietrza	GAS	1/4"
Ciśnienie robocze	bar	6,2
Zalecana średnica przewodu (Ø)	mm	10
Zużycie powietrza śr.	l/min	88



**136 Nm** WYSOKI MOMENT OBROTOWY BEZ WPŁYWU NA NADGARSTEK

019330006 ~~713,00 zł~~ **570,00 zł** **1933IH**

### Szlifierka prosta o dużej mocy

- Tuleja zaciskowa Ø 3 mm i 6 mm



Obroty biegu jałowego	obr./min.	20.000
Średnica tulei zaciskowej	mm	3-6
Moc	kW	0,75
Włot powietrza	GAS	1/4"
Ciśnienie robocze	bar	6,2
Zalecana średnica przewodu (Ø)	mm	10
Zużycie powietrza śr.	l/min	370

019420000 ~~1.131,00 zł~~ **905,00 zł** **1942A**

### Pilarka posuwowa pneumatyczna

- Mocna i poręczna
- Przeznaczona do cięcia arkuszy blachy, rur ze stali, aluminium i tworzyw sztucznych oraz do rur wydechowych
- Wyposażona w gumową nakładkę uchwytu, przewód zasilający z przedłużaczem wylotu powietrza z PCW
- Wylot powietrza do tyłu



Ilość suwów na min.		10.000
Skok	mm	10
Włot powietrza	GAS	1/4"
Ciśnienie robocze	bar	6,2
Zalecana średnica przewodu (Ø)	mm	8
Zużycie powietrza śr.	l/min	75

019360025 ~~1.397,00 zł~~ **1.118,00 zł** **1936/5A**

### Szlifierka kątowna

- Niezwykle zwarta i poręczna
- Regulator przepływu powietrza automatycznie ograniczający maksymalne obroty
- Uchwyt boczny przekładany na lewą lub prawą stronę
- Przycisk blokady wrzeciona
- Nakrętka mocująca pozwala na szybką wymianę tarczy
- Osłona z mechanizmem szybkiego ustawiania w 9 pozycjach roboczych

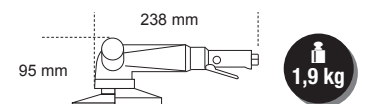

Obroty biegu jałowego	obr./min.	10.000
Rozmiar tarczy ścierniej	mm	125
Moc	Cl 8.8	0,66
Gwint wrzeciona	Cl 12.9	14
Włot powietrza	GAS	1/4"
Ciśnienie robocze	bar	6,2
Zalecana średnica przewodu (Ø)	mm	10
Zużycie powietrza śr.	l/min	390

019370001  
**1937 5,0** 1.614,00 zł **1.290,00 zł**

**Szlifierka oscylacyjna mimośrodowa, bezolejowa, wykonana z materiału kompozytowego**

- Nie wymaga naolejania
- Stopa z 6 otworami z nakładką z rzepem
- Płynna regulacja obrotów
- Rękojeść pokryta miękkim materiałem o właściwościach antypoślizgowych
- Zaprojektowana do łączenia z systemami odsysania ze złączami obrotowymi
- Wylot obrotowy

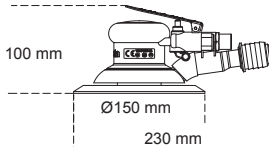

**Średnica oscylacji 5 mm  
NIEZWYKLE ZWARTA  
I ŁATWA W OBSŁUDZE**

Obroty biegu jałowego	obr./min.	12.000
Moc	kW	0,18
Średnica tarczy ścierniej	mm	150
Gwint wrzeciona		5/16"-24
Włot powietrza	GAS	1/4"
Ciśnienie robocze	bar	6,2
Zalecana średnica przewodu (Ø)	mm	10
Zużycie powietrza śr.	l/min	170

019460006  
**1946C4,8** 2.504,00 zł **2.005,00 zł**

**Nitownica pneumatyczna z automatycznym odciąganiem zerwanych końcówek nitów**

- Profesjonalna nitownica pneumatyczna do pracy z nitami 2,4 - 3,2 - 4,0 - 4,8 mm ze stali, stali nierdzewnej, aluminium i miedzi
- Końcówka stożkowa
- Mocna i poręczna, korpus z materiału kompozytowego
- Wyposażona w pojemnik na końcówki nitów i smarownicę

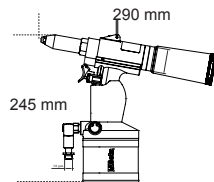

Materiał/Nit	2,4	3,2	4	4,8
Miedź	✓	✓	✓	✓
Aluminium	✓	✓	✓	✓
Stal	✓	✓	✓	✓
Stal nierdzewna	✓	✓	✓	✓

Siła ciągnięcia	N	8.900
Skok	mm	15
Maksymalna średnica nitów	Ø stal nierdzewna	4,8 mm
Włot powietrza	GAS	1/4"
Ciśnienie robocze	bar	6,2
Zalecana średnica wewn. przewodu (Ø)	mm	10
Zużycie powietrza śr.	l/cykl	2,6

017500111  
**1750TA** 193,00 zł **152,50 zł**

**Samoblokująca złączka do smarowania wysokociśnieniowego, z 6 bolcami blokującymi**

- Łatwa do odłączenia, nawet pod ciśnieniem
- Gwint M10x1: odpowiedni do wszystkich typów smarownic: elektrycznych, pneumatycznych, ręcznych, itd.
- Brak deformacji do 550 Bar

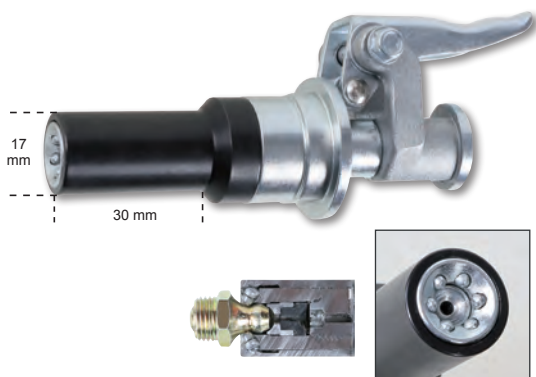

019490030  
**1949U5** 147,00 zł **114,50 zł**

**Pistolet do przedmuchiwania z 5 wymiennymi dyszami**

- Korpus wykonany z wytrzymałego i odpornego materiału kompozytowego
- 3 dysze stalowe, 100/160/320 mm, z gumową odporną na zarysowania końcówką
- 1 dysza "Turbo" wykonana z nylonu wzmocnionego włóknem szklanym z końcówką zabezpieczającą
- 1 dysza obrotowa, 100 mm, wykonana z nylonu wzmocnionego włóknem szklanym
- Z systemem szybkiego mocowania

Mosiężna wkładka gwintowana	1/4" GAS
Ciśnienie robocze	10 bar
Maks. ciśnienie pracy	10 bar
Zużycie powietrza śr.	280 l/min
Temperatura pracy	-10°C + 85°C



## FLEX

- **PODNOSEK POLIMEROWY**
- **WKLADKA ANTYPRZEBICIOWA Z WŁÓKNA KOMPOZYTOWEGO**
- **WSTAWKĄ NA NOSKU ODPORNĄ NA PRZETARCIA**



**EN ISO 20345 2011**

### 7212B

256,00 zł **221,00 zł**

Półbuty bezpieczne zamszowe, perforowane, z wstawkami z siateczki

EU	UK	Icon
35	2,5	072120235
36	3,5	072120236
37	4,5	072120237
38	5	072120238
39	6	072120239
40	6,5	072120240
41	7	072120241
42	8	072120242
43	9	072120243
44	10	072120244
45	10,5	072120245
46	11	072120246
47	12	072120247
48	13	072120248

**NEW**



**S1P SRC ESD**

490 g



### 7212G

256,00 zł **221,50 zł**

Półbuty bezpieczne zamszowe, perforowane, z wstawkami z siateczki

EU	UK	Icon
35	2,5	072120335
36	3,5	072120336
37	4,5	072120337
38	5	072120338
39	6	072120339
40	6,5	072120340
41	7	072120341
42	8	072120342
43	9	072120343
44	10	072120344
45	10,5	072120345
46	11	072120346
47	12	072120347
48	13	072120348

**NEW**



**S1P SRC ESD**

490 g



### 7213G

256,00 zł **221,00 zł**

Półbuty bezpieczne zamszowe, perforowane, z wstawkami z siateczki, z wstawką na nosku odporną na przetarcia.



**NEW**

**S1P SRC ESD**

490 g



EU	UK	Icon
35	2,5	072130135
36	3,5	072130136
37	4,5	072130137
38	5	072130138
39	6	072130139
40	6,5	072130140
41	7	072130141
42	8	072130142
43	9	072130143
44	10	072130144
45	10,5	072130145
46	11	072130146
47	12	072130147
48	13	072130148

### 7214G

277,50 zł **240,00 zł**

Półbuty bezpieczne z wodoodpornego nubuku Action z wstawką na nosku odporną na przetarcia

EU	UK	Icon
35	2,5	072140235
36	3,5	072140236
37	4,5	072140237
38	5	072140238
39	6	072140239
40	6,5	072140240
41	7	072140241
42	8	072140242
43	9	072140243
44	10	072140244
45	10,5	072140245
46	11	072140246
47	12	072140247
48	13	072140248

**NEW**



**S3 SRC ESD**

500 g



### 7218G

290,50 zł **251,00 zł**

Trzewiki bezpieczne z wodoodpornego nubuku Action z wstawką na nosku odporną na przetarcia

EU	UK	Icon
35	2,5	072180135
36	3,5	072180136
37	4,5	072180137
38	5	072180138
39	6	072180139
40	6,5	072180140
41	7	072180141
42	8	072180142
43	9	072180143
44	10	072180144
45	10,5	072180145
46	11	072180146
47	12	072180147
48	13	072180148

**NEW**



**S3 SRC RS ESD**

550 g



SYSTEMEM SZYBKIEGO ZDEJMOWANIA

- PODESZWA Z EVA Z URZEŻBIENIEM Z WYTRZYMAŁEJ GUMY NITRYLOWEJ
- PODANE WAGI SĄ PRZYBLIŻONE, DLA BUTÓW MĘSKICH DOTYCZĄ ROZMIARU 42
- ELASTYCZNY KOŁNIERZ UŁATWIAJĄCY WKŁADANIE
- ZAPIĘTEK STABILIZUJĄCY CZĘŚĆ PIĘTOWĄ

**7372B**

~~472,00 zł~~ **407,00 zł**

**Półbuty bezpieczne 0-Gravity z bardzo przewiewnej i trwałej tkaniny, niezwykle lekkie**

- Wytrzymała, bardzo przewiewna tkanina o siateczkowej strukturze
- Wierzch jednoczęściowy z lekkimi, wytrzymałymi szwami
- Bardzo szerokie



**NEW**



EU	UK	
38	5	073720038
39	6	073720039
40	6,5	073720040
41	7	073720041
42	8	073720042
43	9	073720043
44	10	073720044
45	10,5	073720045
46	11	073720046
47	12	073720047
48	13	073720048

450 g

**S1P HRO SRC**

**7352B**

~~439,50 zł~~ **379,00 zł**

**Półbuty bezpieczne z przewiewnej siateczki z wstawkami z TPU**

- Podnosek polimerowy
- Wkładka antyprzebiociowa z włókna kompozytowego



450 g



EU	UK	
38	5	073520138
39	6	073520139
40	6,5	073520140
41	7	073520141
42	8	073520142
43	9	073520143
44	10	073520144
45	10,5	073520145
46	11	073520146
47	12	073520147
48	13	073520148

**S1P HRO SRC**



**7353Y**

~~591,50 zł~~ **510,00 zł**

**Półbuty bezpieczne z przewiewnej siateczki z wstawkami z TPU**

- Podnosek polimerowy
- Wkładka antyprzebiociowa z włókna kompozytowego
- Bardzo lekkie



420 g



EU	UK	
38	5	073530038
39	6	073530039
40	6,5	073530040
41	7	073530041
42	8	073530042
43	9	073530043
44	10	073530044
45	10,5	073530045
46	11	073530046
47	12	073530047
48	13	073530048

**S1P HRO SRC**



**7354N**

~~462,00 zł~~ **399,00 zł**

**Półbuty bezpieczne z siateczki, wodoodporne, z wstawkami z TPU**

- Podnosek polimerowy
- Wkładka antyprzebiociowa z włókna kompozytowego



460 g



EU	UK	
38	5	073540038
39	6	073540039
40	6,5	073540040
41	7	073540041
42	8	073540042
43	9	073540043
44	10	073540044
45	10,5	073540045
46	11	073540046
47	12	073540047
48	13	073540048

**S3 HRO SRC**



ZAPIĘTEK STABILIZUJĄCY CZĘŚĆ PIĘTOWĄ, ELASTYCZNY KOŁNIERZ UŁATWIAJĄCY WKŁADANIE I PODESZWA Z EVA Z URZEŻBIENIEM Z WYTRZYMAŁEJ GUMY NITRYLOWEJ.

**7381N**

~~600,00 zł~~ **518,00 zł**

Półbuty bezpieczne, wodoodporne, z tkaniny odpornej na przetarcia, z wstawkami TPU

- Podnosek polimerowy
- Membrana wodoodporna Beta TECH, z systemem "bootie"
- Model szeroki, zapewnia wyjątkową wygodę

EU	UK	Model
38	5	073810038
39	6	073810039
40	6,5	073810040
41	7	073810041
42	8	073810042
43	9	073810043
44	10	073810044
45	10,5	073810045
46	11	073810046
47	12	073810047
48	13	073810048

**WATER RESISTANT**

**S3 HRO SRC WR**



DOSTĘPNE OD MARCA



**NEW**



**7382N**

~~671,50 zł~~ **580,00 zł**

Trzewiki bezpieczne, wodoodporne, z tkaniny odpornej na przetarcia, z wstawkami TPU

- Podnosek polimerowy
- Membrana wodoodporna Beta TECH, z systemem "bootie"
- Model szeroki, zapewnia wyjątkową wygodę

EU	UK	Model
38	5	073820038
39	6	073820039
40	6,5	073820040
41	7	073820041
42	8	073820042
43	9	073820043
44	10	073820044
45	10,5	073820045
46	11	073820046
47	12	073820047
48	13	073820048

**WATER RESISTANT**

**S3 HRO SRC WR**



DOSTĘPNE OD MARCA



**NEW**

**7356V**

~~482,50 zł~~ **416,00 zł**

Półbuty bezpieczne z wodoodpornej mikrofibry, z wstawkami z TPU

- Podnosek: polimerowy, wytrzymujący uderzenie do 200J
- Elastyczny kołnierz ułatwiający wkładanie

EU	UK	Model
38	5	073560138
39	6	073560139
40	6,5	073560140
41	7	073560141
42	8	073560142
43	9	073560143
44	10	073560144
45	10,5	073560145
46	11	073560146
47	12	073560147
48	13	073560148

**S3 HRO SRC**

EN ISO 20345 2011



**7357V**

~~538,00 zł~~ **464,00 zł**

Trzewiki bezpieczne z wodoodpornej mikrofibry, z wstawkami z TPU

- Podnosek: polimerowy, wytrzymujący uderzenie do 200J
- Elastyczny kołnierz ułatwiający wkładanie

EU	UK	Model
38	5	073570138
39	6	073570139
40	6,5	073570140
41	7	073570141
42	8	073570142
43	9	073570143
44	10	073570144
45	10,5	073570145
46	11	073570146
47	12	073570147
48	13	073570148

**S3 HRO SRC**

EN ISO 20345 2011



**ACTIVE**

• **PODNOSEK POLIMEROWY**  
• **WKŁADKA ANTYPRZEBICIOWA Z WŁÓKNA KOMPOZYTOWEGO**

METAL  
FREE

EN ISO  
20345  
2011

**7316NG**

~~307,50 zł~~ **264,00 zł**

Półbuty bezpieczne z siateczki i zamszu, bardzo przewiewne, z zapiętkiem stabilizującym część piętową

EU	UK	073160635
35	2,5	073160635
36	3,5	073160636
37	4,5	073160637
38	5	073160638
39	6	073160639
40	6,5	073160640
41	7	073160641
42	8	073160642
43	9	073160643
44	10	073160644
45	10,5	073160645
46	11	073160646
47	12	073160647
48	13	073160648

**NEW**



S1P SRC ESD



**7316NB**

~~307,50 zł~~ **264,00 zł**

Półbuty bezpieczne z siateczki i zamszu, bardzo przewiewne, z zapiętkiem stabilizującym część piętową

EU	UK	073160735
35	2,5	073160735
36	3,5	073160736
37	4,5	073160737
38	5	073160738
39	6	073160739
40	6,5	073160740
41	7	073160741
42	8	073160742
43	9	073160743
44	10	073160744
45	10,5	073160745
46	11	073160746
47	12	073160747
48	13	073160748

**NEW**



S1P SRC ESD



**7317NA**

~~274,50 zł~~ **237,50 zł**

Półbuty zamszowe, perforowane, ze wzmocnieniem z mikrofibry w części piętowej

EU	UK	073170135
35	2,5	073170135
36	3,5	073170136
37	4,5	073170137
38	5	073170138
39	6	073170139
40	6,5	073170140
41	7	073170141
42	8	073170142
43	9	073170143
44	10	073170144
45	10,5	073170145
46	11	073170146
47	12	073170147
48	13	073170148

S1P SRC



**7340B**

~~600,00 zł~~ **522,00 zł**

Półbuty bezpieczne z siateczki, o dużej przewiewności, ze wstawkami z poliuretanu i wzmocnieniem noska z zamszu

EU	UK	073400236
36	3,5	073400236
37	4,5	073400237
38	5	073400238
39	6	073400239
40	6,5	073400240
41	7	073400241
42	8	073400242
43	9	073400243
44	10	073400244
45	10,5	073400245
46	11	073400246
47	12	073400247

S1P SRC





### 7320NA

293,00 zł **253,00 zł**

**Półbuty bezpieczne z nubuku, wodoodporne, ze wzmocnieniem noska odpornym na przetarcia**

- Wykonana z włókna kompozytowego pokrywanego warstwą utwardzającej ceramiki
- Anatomicznie wyprofilowana, z wstawką amortyzującą w części piętowej

EU	UK	
35	2,5	073200435
36	3,5	073200436
37	4,5	073200437
38	5	073200438
39	6	073200439
40	6,5	073200440
41	7	073200441
42	8	073200442
43	9	073200443
44	10	073200444
45	10,5	073200445
46	11	073200446
47	12	073200447
48	13	073200448



**S3 SRC**

### 7321NA

302,50 zł **262,00 zł**

**Trzewiki bezpieczne z nubuku, wodoodporne, z systemem szybkiego zdejmowania i wzmocnieniem noska odpornym na przetarcia**

- Wykonana z włókna kompozytowego pokrywanego warstwą utwardzającej ceramiki
- Anatomicznie wyprofilowana, z wstawką amortyzującą w części piętowej

EU	UK	
35	2,5	073210435
36	3,5	073210436
37	4,5	073210437
38	5	073210438
39	6	073210439
40	6,5	073210440
41	7	073210441
42	8	073210442
43	9	073210443
44	10	073210444
45	10,5	073210445
46	11	073210446
47	12	073210447
48	13	073210448



**S3 RS SRC**

**SYSTEMEM SZYBKIEGO ZDEJMOWANIA**

### 7322SA

320,50 zł **277,00 zł**

**Półbuty bezpieczne z materiału odpornego na przetarcia, z zapiętkiem stabilizującym część piętową**

- Podnosek polimerowy
- Wkładka antyprzebiciowa z włókna kompozytowego

EU	UK	
35	2,5	073220435
36	3,5	073220436
37	4,5	073220437
38	5	073220438
39	6	073220439
40	6,5	073220440
41	7	073220441
42	8	073220442
43	9	073220443
44	10	073220444
45	10,5	073220445
46	11	073220446
47	12	073220447
48	13	073220448



**S3 SRC**

### 7323SA

330,50 zł **285,00 zł**

**Trzewiki bezpieczne z materiału odpornego na przetarcia, z zapiętkiem stabilizującym część piętową**

- Podnosek polimerowy
- Wkładka antyprzebiciowa z włókna kompozytowego

EU	UK	
35	2,5	073230435
36	3,5	073230436
37	4,5	073230437
38	5	073230438
39	6	073230439
40	6,5	073230440
41	7	073230441
42	8	073230442
43	9	073230443
44	10	073230444
45	10,5	073230445
46	11	073230446
47	12	073230447
48	13	073230448



**S3 RS SRC**

**7293HM**

~~663,00 zł~~ **574,00 zł**

Półbuty bezpieczne skórzane, wodoodporne, z podeszwą z poliuretanu z gumowym urzeźbieniem VIBRAM®, z wstawką odporną na przetarcia

EU	UK	
39	6	072930639
40	6,5	072930640
41	7	072930641
42	8	072930642
43	9	072930643
44	10	072930644
45	10,5	072930645
46	11	072930646
47	12	072930647
48	13	072930648



S3 HRO HI SRC



**7294HMC**

~~786,00 zł~~ **680,00 zł**

Trzewiki bezpieczne skórzane, wodoodporne, z podeszwą z poliuretanu z gumowym urzeźbieniem VIBRAM®, z wstawką odporną na przetarcia w części piętowej i wzmocnieniem noska z poliuretanu.

EU	UK	
39	6	072940739
40	6,5	072940740
41	7	072940741
42	8	072940742
43	9	072940743
44	10	072940744
45	10,5	072940745
46	11	072940746
47	12	072940747
48	13	072940748



S3 HRO HI CI WR SRC



WATER RESISTANT

**7241EN**

~~147,00 zł~~ **123,00 zł**

Półbuty bezpieczne skórzane, wodoodporne

EU	UK	
35	2,5	072410835
36	3,5	072410836
37	4,5	072410837
38	5	072410838
39	6	072410839
40	6,5	072410840
41	7	072410841
42	8	072410842
43	9	072410843
44	10	072410844
45	10,5	072410845
46	11	072410846
47	12	072410847
48	13	072410848



S3 SRC

**7243EN**

~~152,00 zł~~ **127,50 zł**

Trzewiki bezpieczne skórzane, wodoodporne, z systemem szybkiego zdejmowania

EU	UK	
35	2,5	072430835
36	3,5	072430836
37	4,5	072430837
38	5	072430838
39	6	072430839
40	6,5	072430840
41	7	072430841
42	8	072430842
43	9	072430843
44	10	072430844
45	10,5	072430845
46	11	072430846
47	12	072430847
48	13	072430848



S3 RS SRC

**7294HN**

~~570,50 zł~~ **493,00 zł**

Trzewiki bezpieczne z nubuku, wodoodporne, z systemem zwiększającym stabilność stopy i systemem szybkiego zdejmowania

EU	UK	
39	6	072940839
40	6,5	072940840
41	7	072940841
42	8	072940842
43	9	072940843
44	10	072940844
45	10,5	072940845
46	11	072940846
47	12	072940847



S3 HRO HI RS SRC



**7246E**

~~153,50 zł~~ **128,50 zł**

Półbuty bezpieczne zamszowe, perforowane

EU	UK	
35	2,5	072460435
36	3,5	072460436
37	4,5	072460437
38	5	072460438
39	6	072460439
40	6,5	072460440
41	7	072460441
42	8	072460442
43	9	072460443
44	10	072460444
45	10,5	072460445
46	11	072460446
47	12	072460447
48	13	072460448



S1P SRC

**7210BKK**271,50 zł **227,00 zł****Półbuty bezpieczne zamszowe, perforowane**

- Podnosek polimerowy
- Wkładka antyprzebiciowa z włókna kompozytowego

**S1P SRC**

EU	UK	
35	2,5	072100335
36	3,5	072100336
37	4,5	072100337
38	5	072100338
39	6	072100339
40	6,5	072100340
41	7	072100341
42	8	072100342
43	9	072100343
44	10	072100344
45	10,5	072100345
46	11	072100346
47	12	072100347
48	13	072100348

**7216BKK**275,50 zł **231,00 zł****Sandały bezpieczne zamszowe perforowane, z paskiem zapinającym na rzep**

- Podnosek polimerowy
- Wkładka antyprzebiciowa z włókna kompozytowego

**S1P SRC**

EU	UK	
35	2,5	072160335
36	3,5	072160336
37	4,5	072160337
38	5	072160338
39	6	072160339
40	6,5	072160340
41	7	072160341
42	8	072160342
43	9	072160343
44	10	072160344
45	10,5	072160345
46	11	072160346
47	12	072160347
48	13	072160348

**EASY PLUS**• **PODNOSEK POLIMEROWY**  
• **WKŁADKA ANTYPRZEBICIOWA Z WŁÓKNA KOMPOZYTOWEGO****7220PEK**236,00 zł **204,00 zł****Półbuty bezpieczne skórzane, wodoodporne, ze wstawkami z nylonu i wstawką na nosku odporną na przetarcia****S3 SRC**

EU	UK	
35	2,5	072200235
36	3,5	072200236
37	4,5	072200237
38	5	072200238
39	6	072200239
40	6,5	072200240
41	7	072200241
42	8	072200242
43	9	072200243
44	10	072200244
45	10,5	072200245
46	11	072200246
47	12	072200247
48	13	072200248

**7221PEK**251,00 zł **217,00 zł****Trzewiki bezpieczne skórzane, wodoodporne, ze wstawkami z nylonu, wstawką na nosku odporną na przetarcia****S3 RS SRC****SYSTEM  
SZYBKIEGO  
ZDEJMOWANIA**

EU	UK	
35	2,5	072210235
36	3,5	072210236
37	4,5	072210237
38	5	072210238
39	6	072210239
40	6,5	072210240
41	7	072210241
42	8	072210242
43	9	072210243
44	10	072210244
45	10,5	072210245
46	11	072210246
47	12	072210247
48	13	072210248

**7222PEK**231,00 zł **199,50 zł****Półbuty bezpieczne zamszowe, perforowane, z wstawkami z bardzo przewiewnej siateczki****S1P SRC**

EU	UK	
35	2,5	072220135
36	3,5	072220136
37	4,5	072220137
38	5	072220138
39	6	072220139
40	6,5	072220140
41	7	072220141
42	8	072220142
43	9	072220143
44	10	072220144
45	10,5	072220145
46	11	072220146
47	12	072220147
48	13	072220148

**7225PEK**241,00 zł **208,00 zł****Półbuty bezpieczne zamszowe, perforowane****S1P SRC**

EU	UK	
35	2,5	072250135
36	3,5	072250136
37	4,5	072250137
38	5	072250138
39	6	072250139
40	6,5	072250140
41	7	072250141
42	8	072250142
43	9	072250143
44	10	072250144
45	10,5	072250145
46	11	072250146
47	12	072250147
48	13	072250148

# TREKKING

• **PODNOSEK POLIMEROWY**  
• **WKŁADKA ANTYPRZEBICIOWA Z WŁÓKNA KOMPOZYTOWEGO**

## 7249GK

~~238,00 zł~~ **199,00 zł**

Trzewiki bezpieczne zamsszowe z wstawkami z nylonu, ze wzmacnieniem noska z poliuretanu

EU	UK	
35	2,5	072490235
36	3,5	072490236
37	4,5	072490237
38	5	072490238
39	6	072490239
40	6,5	072490240
41	7	072490241
42	8	072490242
43	9	072490243
44	10	072490244
45	10,5	072490245
46	11	072490246
47	12	072490247
48	13	072490248

**S1P RS SRC**

**SYSTEM  
SZYBKIEGO  
ZDEJMOWANIA**



## 7236BK

~~273,50 zł~~ **229,00 zł**

Trzewiki bezpieczne z nubuku Action, wodoodporne, ze wzmacnieniem noska z poliuretanu

EU	UK	
35	2,5	072360335
36	3,5	072360336
37	4,5	072360337
38	5	072360338
39	6	072360339
40	6,5	072360340
41	7	072360341
42	8	072360342
43	9	072360343
44	10	072360344
45	10,5	072360345
46	11	072360346
47	12	072360347
48	13	072360348

**S3 RS SRC**

**SYSTEM  
SZYBKIEGO  
ZDEJMOWANIA**



## 7248GK

~~225,00 zł~~ **188,50 zł**

Półbuty bezpieczne zamsszowe z wstawkami z nylonu, ze wzmacnieniem noska z poliuretanu

EU	UK	
35	2,5	072480235
36	3,5	072480236
37	4,5	072480237
38	5	072480238
39	6	072480239
40	6,5	072480240
41	7	072480241
42	8	072480242
43	9	072480243
44	10	072480244
45	10,5	072480245
46	11	072480246
47	12	072480247
48	13	072480248

**S3 RS SRC**



## 7235BK

~~257,00 zł~~ **215,00 zł**

Półbuty bezpieczne z nubuku Action, wodoodporne, ze wzmacnieniem noska z poliuretanu

EU	UK	
35	2,5	072350335
36	3,5	072350336
37	4,5	072350337
38	5	072350338
39	6	072350339
40	6,5	072350340
41	7	072350341
42	8	072350342
43	9	072350343
44	10	072350344
45	10,5	072350345
46	11	072350346
47	12	072350347
48	13	072350348

**S3 SRC**



## 7239B

~~338,50 zł~~ **292,00 zł**

Trzewiki bezpieczne z wodoodpornego nubuku, ze wstawkami z siateczki, ze wzmacnieniem noska z poliuretanu

EU	UK	
39	6	072390339
40	6,5	072390340
41	7	072390341
42	8	072390342
43	9	072390343
44	10	072390344
45	10,5	072390345
46	11	072390346
47	12	072390347
48	13	072390348

**S3 SRC**



## 7398/0-G

~~23,75 zł~~ **20,70 zł**

Wkładki do butów z pianki EVA, anatomicznie wyprofilowane, z wstawką amortyzującą w części piętowej (wkładki wymienne zalecane do butów linii 0-Gravity)

EU	UK	
38	5	073981238
39	6	073981239
40	6,5	073981240
41	7	073981241
42	8	073981242
43	9	073981243
44	10	073981244
45	10,5	073981245
46	11	073981246
47	12	073981247
48	13	073981248



**7600**

~~283,50 zł~~ **236,50 zł**

CIEMNOSZARE

**7600G**

**NEW**

CZARNE

**7600N**

**TREKKING  
HEAVY**

**SLIM FIT**

**Spodnie "work trekking" wykonane z elastycznej tkaniny, idealne dla osób szukających praktycznego, dopasowanego, wygodnego ubrania.**

• 90% nylonu, 10% streczu, 265 g/m<sup>2</sup>

**NIEZWYKŁA WYGODA**

Elastyczny materiał poddaje się każdemu ruchowi, przekładając się na maksymalną wygodę. Przeszycia nogawek w okolicach kolan zapewniające lepsze dopasowanie.

**WYTRZYMAŁOŚĆ I TRWAŁOŚĆ**

Dodatek wytrzymałego elastycznego materiału sprawia, że spodnie są jeszcze bardziej wytrzymałe i trwałe.

**WZORNICTWO I PRAKTYCZNOŚĆ**

Innowacyjne wzornictwo zainspirowane odzieżą górską wyróżnia spodnie "work trekking", które łączą wygodę z prostym, przyciągającym uwagę krojem.



CIEMNOSZARE CZARNE

		CIEMNOSZARE	CZARNE
XS	46	076000000	076000100
S	48	076000001	076000101
M	50	076000002	076000102
L	52	076000003	076000103
XL	54	076000004	076000104
XXL	56	076000005	076000105
XXXL	58	076000006	076000106

**7650B**

~~358,50 zł~~ **298,00 zł**

**Spodnie robocze z wieloma kieszeniami**

- Tkanina elastyczna, 90% nylonu, 10% spandexu, 260 g/m<sup>2</sup>
- Kieszenie na nakolanniki, kieszenie tylne i dół nogawek wzmocnione poliestrem 600D
- Fason dopasowany
- Wzmocnione w kroku
- Wyższy stan z tyłu zapewnia lepszą ochronę pleców
- Dwie duże kieszenie przednie, jedna z małą kieszonką zapinaną na zamek
- Dwie tylne kieszenie zapinane na rzep
- Duża kieszeń na lewej nogawce zapinana na rzep i pionowa kieszeń zapinana na zamek
- Kieszeń na prawej nogawce zapinana na zamek
- Duże kieszenie na nakolanniki, zapinane na rzep
- Kieszeń na przmiar i uchwyt na młotek



**HEAVY SLIM FIT**

**TOP line**



GRANATOWA

		GRANATOWA
XS	46	076500100
S	48	076500101
M	50	076500102
L	52	076500103
XL	54	076500104
XXL	56	076500105
XXXL	58	076500106

**7610**

~~274,00 zł~~ **227,50 zł**

CIEMNOSZARE

**7610G**

**NEW**

CZARNE

**7610N**

**TREKKING  
LIGHT**

**SLIM FIT**

**Spodnie "work trekking" lekkie, wykonane z elastycznego materiału**

• 90% nylonu, 10% tkaniny elastycznej, 140 g/m<sup>2</sup>

Elastyczny, lekki materiał sprawia, że spodnie są wygodne i praktyczne. Dzięki wzmocnionym wstawkom na kolanach i z tyłu ubranie jest jeszcze trwalsze. Wzornictwo zainspirowane sportami outdoorowymi nadaje spodniom oryginalny i innowacyjny wygląd.

**NIEZWYKŁA WYGODA**

Elastyczny, lekki materiał poddaje się każdemu ruchowi, przekładając się na maksymalną wygodę. Przeszycia nogawek w okolicach kolan zapewniające lepsze dopasowanie.

**WYTRZYMAŁOŚĆ I TRWAŁOŚĆ**

Dodatek wytrzymałego elastycznego materiału sprawia, że spodnie są jeszcze bardziej wytrzymałe i trwałe.

**WZORNICTWO I PRAKTYCZNOŚĆ**

Innowacyjne wzornictwo zainspirowane odzieżą górską wyróżnia spodnie "work trekking", które łączą wygodę z prostym, przyciągającym uwagę krojem.



CIEMNOSZARE CZARNE

		CIEMNOSZARE	CZARNE
XS	46	076100000	076100100
S	48	076100001	076100101
M	50	076100002	076100102
L	52	076100003	076100103
XL	54	076100004	076100104
XXL	56	076100005	076100105
XXXL	58	076100006	076100106

**7660**
~~297,50 zł~~ **250,00 zł**

GRAFITOWE

**7660G**

GRANATOWA

**7660B**

**Spodnie robocze z wieloma kieszeniami, lekkie. Fason dopasowany.**

- Tkanina elastyczna 86% nylonu, 14% spandexu, 140 g/m<sup>2</sup>
- Kieszenie na nakolanniki, kieszenie tylne wzmocnione poliestrem 300D
- Fason dopasowany
- Wzmocnione w kroku
- Wyższy stan z tyłu zapewnia lepszą ochronę pleców
- Dwie duże kieszenie przednie zapinane na zamek
- Dwie wzmocnione kieszenie tylne, jedna zapinana na zamek
- Duża kieszeń na lewej nogawce zapinana na rzep, pionowa kieszeń zapinana na zamek i wkładka na identyfikator
- Kieszeń na przymiar i uchwyt na młotek



GRAFITOWE GRANATOWA

		GRAFITOWE	GRANATOWA
XS	46	076600000	076600100
S	48	076600001	076600101
M	50	076600002	076600102
L	52	076600003	076600103
XL	54	076600004	076600104
XXL	56	076600005	076600105
XXXL	58	076600006	076600106

**7830ST**
~~235,50 zł~~ **195,50 zł**

**Spodnie robocze ze strezczem Fason dopasowany**

XS	46	078300000
S	48	078300001
M	50	078300002
L	52	078300003
XL	54	078300004
XXL	56	078300005
XXXL	58	078300006



- Płótno T/C, 63% poliestru, 34% bawełny, 3% streczu, 250 g/m<sup>2</sup>
- Fason dopasowany
- Wzmocnienie w kroku
- Wstawki elastyczne w talii po bokach
- Dwie duże kieszenie przednie, jedna z małą kieszonką
- Dwie tylne kieszenie zapinane na rzep
- Duża lewa kieszeń zapinana na rzep z wkładką na identyfikator
- Kieszeń na przymiar i uchwyt na młotek
- Kieszenie na nakolanniki

**7831ST**
~~180,00 zł~~ **149,50 zł**

**Spodnie robocze krótkie ze strezczem Fason dopasowany**



XS	46	078310000
S	48	078310001
M	50	078310002
L	52	078310003
XL	54	078310004
XXL	56	078310005
XXXL	58	078310006

**7830SN**
~~229,00 zł~~ **190,00 zł**

**Spodnie robocze z elastycznego płótna Krój dopasowany**

XS	46	078300100
S	48	078300101
M	50	078300102
L	52	078300103
XL	54	078300104
XXL	56	078300105
XXXL	58	078300106



- Płótno T/C, 63% poliestru, 34% bawełny, 3% streczu, 200 g/m<sup>2</sup>
- Krój dopasowany
- Wzmocnienie kroku
- Wstawki elastyczne w talii po bokach
- Dwie duże kieszenie z przodu, jedna z małą kieszonką
- Dwie kieszenie z tyłu zapinane na rzep
- Duża kieszeń na lewej nogawce zapinana na rzep, z kieszonką na identyfikator
- Kieszeń na przymiar i uchwyt na młotek
- Kieszenie na nakolanniki

**7831SN**
~~176,00 zł~~ **146,00 zł**

**Spodnie robocze z elastycznego płótna Krój dopasowany**



XS	46	078310100
S	48	078310101
M	50	078310102
L	52	078310103
XL	54	078310104
XXL	56	078310105
XXXL	58	078310106

**7664**
~~174,50 zł~~ **146,50 zł**

SZARA

**7664G**

CZARNA

**7664N**
**Bluza zapinana na zamek**

- 60% bawełny, 40% poliestru, 280 g/m<sup>2</sup>
- Mankiety ze ściągaczem
- Dwie duże kieszenie w talii zapinane na zamek
- Kieszeń na piersi zapinana na zamek
- Elastyczna talia



	SZARA	CZARNA
XS	076640100	076640000
S	076640101	076640001
M	076640102	076640002
L	076640103	076640003
XL	076640104	076640004
XXL	076640105	076640005
XXXL	076640106	076640006

**7665**
~~192,00 zł~~ **161,50 zł**

CZARNA

**7665N**

SZARA

**7665G**
**Bluza z kapturem zapinana na zamek**

- 60% bawełny, 40% poliestru, 280 g/m<sup>2</sup>
- Mankiety ze ściągaczem
- Dwie duże kieszenie w talii zapinane na zamek
- Kieszeń na piersi zapinana na zamek
- Kaptur ze sznurkiem ściągającym



	CZARNA	SZARA
XS	076650000	076650100
S	076650001	076650101
M	076650002	076650102
L	076650003	076650103
XL	076650004	076650104
XXL	076650005	076650105
XXXL	076650006	076650106

**7653G**
~~318,00 zł~~ **264,00 zł**

**NEW**
**Kurtka robocza z elastycznej tkaniny dla zapewnienia wyjątkowej wygody i swobody ruchu w każdej sytuacji.**

- 90% nylonu -10% spandexu, 260 g/m<sup>2</sup>

**MAKSYMALNA WYGODA**

Tkanina elastyczna (4 WAY STRETCH) poddaje się każdemu ruchowi, zapewniając maksymalną wygodę w każdym momencie.

**WYTRZYMAŁOŚĆ I TRWAŁOŚĆ**

Dodanie wstawek z tkaniny "Oxford" czyni kurtkę jeszcze bardziej wytrzymałą i trwałą.

**WZORNICTWO I PRAKTYCZNOŚĆ**

Nowoczesne i innowacyjne kroje oraz liczne kieszenie wyróżniają całą naszą linię TOP LINE.

Idealne połączenie wygody, praktyczności i estetyki.



XS	076530000
S	076530001
M	076530002
L	076530003
XL	076530004
XXL	076530005
XXXL	076530006

**7669N**
~~407,00 zł~~ **342,00 zł**
**Kurtka robocza z wieloma kieszeniami, lekka**

- Tkanina elastyczna 86% nylonu, 14% spandexu, 140 g/m<sup>2</sup>
- Odpinane rękawy
- Kaptur chowany w kołnierzu, na podszewce, ze sznurkiem ściągającym



XS	076690000
S	076690001
M	076690002
L	076690003
XL	076690004
XXL	076690005
XXXL	076690006



**7637G**
~~323,50 zł~~ **269,00 zł**

**Bluza polarowa zapinana na zamek z wstawkami z materiału softshell, ciepła i wygodna w każdej sytuacji, o nowoczesnym wyglądzie.**

- Zapinana na zamek, z kapturem, 250 g/m<sup>2</sup>
- Polar, 100% poliestru, z wstawkami z materiału softshell 100D, 270 g/m<sup>2</sup>

**OCHRONA**

Zastosowane materiały sprawiają, że ubranie jest ciepłe i wygodne, zapewniając ochronę przed zimnem w czasie pracy.

**WYGODA I TRWAŁOŚĆ**

Ergonomiczny, dopasowany fason przekłada się na wygodne i funkcjonalne ubranie. Wstawki z materiału Softshell zwiększają wytrzymałość i trwałość.

**NOWOCZESNY WYGLĄD**

Przyciągający wzrok fason i połączenie dwóch różnych materiałów sprawiają, że bluza ta jest idealna zarówno do pracy, jak i do rekreacji.

**NEW**

XS	076370000
S	076370001
M	076370002
L	076370003
XL	076370004
XXL	076370005
XXXL	076370006

**7654**
~~173,50 zł~~ **144,00 zł**

**Bluza z cienkiego polaru**

- 180 g
- 95% poliestru, 5% spandeksu
- Elastyczne mankiety
- Kieszon na piersi, z pionowym zamknięciem na zamek
- Wstawki z poliestru na kieszeni na piersi i na rękawach

**CZARNA**
**7654N**
**GRANATOWA**
**7654B**

**CZARNA GRANATOWA**

	CZARNA	GRANATOWA
XS	076540000	076540100
S	076540001	076540101
M	076540002	076540102
L	076540003	076540103
XL	076540004	076540104
XXL	076540005	076540105
XXXL	076540006	076540106

**7657B**
~~219,00 zł~~ **179,50 zł**

**Bluza polarowa, zapinana na zamek**

- 280 g
- 95% poliestru, 5% spandeksu
- Mankiety ze ściągaczem
- Dwie duże kieszenie w talii zapinane na zamek
- Kieszon na piersi zapinana na zamek
- Dwie kieszenie wewnętrzne
- Wstawki z poliestru na kieszeni na piersi i rękawach

**GRANATOWA**

XS	076570100
S	076570101
M	076570102
L	076570103
XL	076570104
XXL	076570105
XXXL	076570106



**7658N**
~~404,80 zł~~ **341,00 zł**
**Kurtka softshell**

- Materiał zewnętrzny: 94% poliestru, 6% spandexu, 290 g/m<sup>2</sup>
- Kurtka z wodoodporną, wiatroszczelną, oddychającą membraną TPU (odporność na nacisk słupa wody do 8000 mm - oddychalność MVP 8000)

S	076580001
M	076580002
L	076580003
XL	076580004
XXL	076580005
XXXL	076580006

**TOP** line

**7659N**
~~591,50 zł~~ **497,00 zł**
**Kurtka softshell z odpinanymi rękawami i kapturem**

- Materiał zewnętrzny: 94% poliestru, 6% spandexu, 290 g/m<sup>2</sup>
- Kurtka z wodoodporną, wiatroszczelną, oddychającą membraną TPU (odporność na nacisk słupa wody do 8000 mm - oddychalność MVP 8000)

S	076590001
M	076590002
L	076590003
XL	076590004
XXL	076590005
XXXL	076590006

**TOP** line

**7904N**
~~416,50 zł~~ **345,00 zł**
**Kurtka robocza watowana**

- Tkanina główna: płótno T/C 65% poliestru, 35% bawełny, 270 g/m<sup>2</sup>
- Wzmocnienia na ramionach i kieszeniach: poliester Oxford 600D
- Watowanie z poliestru, 140 g/m<sup>2</sup>
- Podszewka: 100% poliestru

XS	079040800
S	079040801
M	079040802
L	079040803
XL	079040804
XXL	079040805
XXXL	079040806
XXXXL	079040807

**7575N**
~~314,80 zł~~ **267,00 zł**
**Kamizelka softshell**

- 90% nylonu, 10% streczu, 250 g/m<sup>2</sup>
- Zapinana na zamek
- Dwie kieszenie w talii zapinane na zamek
- Zewnętrzna kieszeń na piersi z pionowym zapięciem na zamek

S	075750301
M	075750302
L	075750303
XL	075750304
XXL	075750305
XXXL	075750306

**7780QN**
~~426,50 zł~~ **350,00 zł**
**Kurtka robocza z kapturem**

S	077800201
M	077800202
L	077800203
XL	077800204
XXL	077800205
XXXL	077800206

**NEW**
**7579QN**
~~250,80 zł~~ **209,00 zł**
**Kamizelka robocza**

S	075790201
M	075790202
L	075790203
XL	075790204
XXL	075790205
XXXL	075790206

**NEW**

- Tkanina zewnętrzna na piersi i na plecach: 100% nylonu 300D, wodoodporna i wytrzymała
- Ramiona (oraz rękawy i kaptur w przypadku kurtki): softshell 96% poliestru, 4% spandexu
- Tkanina wewnętrzna: 100% poliestru
- Ocieplenie: 100% poliestru

**OCHRONA**

Tradycyjna tkanina z nylonu na piersi i na plecach została uzupełniona wstawkami z materiału softshell na ramionach, rękawach i kapturze, aby zwiększyć odporność ubrania na wodę i wiatr.

**INNOWACYJNE WZORNICTWO**

Połączenie dwóch tkanin i kolorów - szarego i czarnego - oraz nowy system pikowania na gorąco czynią kurtkę innowacyjną i nowoczesną, idealną zarówno do pracy jak i do rekreacji.

**7549**
~~75,80 zł~~ **61,50 zł**
**T-shirt, 100% bawełny**

- 100% bawełny, 150 g/m<sup>2</sup>
- Małe logo Beta na plecach
- Białe paski u dołu rękawów

**NIEBIESKI**
**7549AZ**
**GRANATOWY**
**7549B**
**SZARY**
**7549G**
**CZARNY**
**7549N**
**CZERWONY**
**7549R**

	CZARNY	SZARY	GRANATOWY	NIEBIESKI	CZERWONY
XS	075490400	075490300	075490200	075490500	075490600
S	075490401	075490301	075490201	075490501	075490601
M	075490402	075490302	075490202	075490502	075490602
L	075490403	075490303	075490203	075490503	075490603
XL	075490404	075490304	075490204	075490504	075490604
XXL	075490405	075490305	075490205	075490505	075490605
XXXL	075490406	075490306	075490206	075490506	075490606

**7557BL**
~~119,80 zł~~ **100,50 zł**
**Koszulka polo z długim rękawem, 100% bawełny, 200 g/m<sup>2</sup>, granatowa**

- 100% bawełny, 200 g/m<sup>2</sup>
- Białe paski u dołu rękawów

XS	075570200
S	075570201
M	075570202
L	075570203
XL	075570204
XXL	075570205
XXXL	075570206

**7971L**
~~92,30 zł~~ **76,50 zł**
**Spodnie robocze, wodoodporne**

- Poliester powlekany PCW, ze szwami podklejanymi termicznie
- Elastyczne w talii
- Zapięcie na zatrzaski u dołu nogawek pozwalające na regulację

XS	079710100
S	079710101
M	079710102
L	079710103
XL	079710104
XXL	079710105
XXXL	079710106

**7978L**
~~129,50 zł~~ **107,50 zł**
**Płaszcz roboczy, wodoodporny, z możliwością podwinięcia do długości kurtki**

- Poliester powlekany PCW, ze szwami podklejanymi termicznie
- Wyposażony w zatrzaski pozwalające na skrócenie do 3/4 długości
- Zapinany na zamek
- Mankiety zapinane na zatrzaski pozwalające na regulację
- Kaptur ze sznurkiem pozwalającym na regulację
- Dwie kieszenie w talii, z patkami
- Otwory wentylacyjne na plecach i pod pachami



XS	079780100
S	079780101
M	079780102
L	079780103
XL	079780104
XXL	079780105
XXXL	079780106

## 7860G

~~186,00 zł~~ **149,50 zł**

### Spodnie robocze, lekkie

- Wstawki i kieszenie na nakolanniki z poliestru "Oxford"/poliuretanu, 220 g/m<sup>2</sup>
- Kieszenie na nakolanniki

Wzrost	Waga	Model
XS	46	078600800
S	48	078600801
M	50	078600802
L	52	078600803
XL	54	078600804
XXL	56	078600805
XXXL	58	078600806
XXXXL	60	078600807



- Zapinane na metalowy zamek
- Dwie głębokie kieszenie przednie z kieszonką na drobiazgi zapinaną na rzep
- Duża kieszonka na lewej nogawce zapinana na rzep, z kieszonką na telefon komórkowy i kieszonką na identyfikator
- Duże tylne kieszenie z wzmocnieniami z materiału "Oxford", zapinane na rzep
- Kieszonka na przmiar i uchwyt na młotek

## 7861G

~~165,00 zł~~ **132,50 zł**

### Spodnie robocze krótkie, lekkie

- Wstawki z poliestru "Oxford"/poliuretanu, 220 g/m<sup>2</sup>

Wzrost	Waga	Model
XS	46	078610800
S	48	078610801
M	50	078610802
L	52	078610803
XL	54	078610804
XXL	56	078610805
XXXL	58	078610806
XXXXL	60	078610807



## 7863G

~~238,50 zł~~ **192,00 zł**

### Spodnie robocze na szelkach, lekkie

- Zapinane na metalowy zamek
- Regulowane, elastyczne szelki, ze sprzączkami z tworzywa sztucznego umożliwiającymi szybkie odpinanie
- Duża kieszonka na piersi zapinana na rzep

Wzrost	Waga	Model
XS		078630800
S		078630801
M		078630802
L		078630803
XL		078630804
XXL		078630805
XXXL		078630806
XXXXL		078630807



## 7865G

~~316,00 zł~~ **254,00 zł**

### Kombinezon roboczy, lekki

- Mankiety z zapięciami na rzep pozwalającymi na regulację
- Zapinany na zamek z podwójnym ściąganiem, kryty listwą zapinaną na rzep
- Duże kieszenie na piersi zapinane na rzep, kieszonka na długopis

- Wstawki i kieszenie na nakolanniki z poliestru "Oxford"/poliuretanu, 220 g/m<sup>2</sup>
- Elastyczny ściągacz w talii
- Dwie głębokie kieszenie przednie z kieszonką na drobiazgi zapinaną na rzep
- Duża kieszonka na lewej nogawce zapinana na rzep, z kieszonką na telefon komórkowy i kieszonką na identyfikator
- Duże tylne kieszenie z wzmocnieniami z materiału "Oxford", zapinane na rzep
- Kieszonka na przmiar i uchwyt na młotek
- Kieszenie na nakolanniki

Wzrost	Waga	Model
XS		078650800
S		078650801
M		078650802
L		078650803
XL		078650804
XXL		078650805
XXXL		078650806
XXXXL		078650807



## 7867G

~~183,50 zł~~ **147,50 zł**

### Kamizelka robocza, lekka

- Wstawki z poliestru "Oxford"/poliuretanu, 220 g/m<sup>2</sup>
- Kieszenie na piersi zapinane na rzep, kieszonka na długopis i kieszonka na identyfikator
- Duże kieszenie w talii zapinane na rzep

Wzrost	Waga	Model
XS		078670800
S		078670801
M		078670802
L		078670803
XL		078670804
XXL		078670805
XXXL		078670806
XXXXL		078670807



## 7869G

~~217,00 zł~~ **174,50 zł**

### Kurtka robocza, lekka

- Wstawki z poliestru "Oxford"/poliuretanu, 220 g/m<sup>2</sup>
- Mankiety z zapięciami na rzep pozwalającymi na regulację
- Zapinana na zamek z podwójnym ściąganiem, kryty listwą zapinaną na rzep
- Regulacja w talii
- Kieszenie na piersi zapinane na rzep, kieszonka na długopis i kieszonka na identyfikator
- Dwie duże kieszenie w talii zapinane na rzep

Wzrost	Waga	Model
XS		078690800
S		078690801
M		078690802
L		078690803
XL		078690804
XXL		078690805
XXXL		078690806
XXXXL		078690807



# Beta

Wspieramy mistrzów.

Fabio Quartararo  
2022 MotoGP  
World Championship



Partnership 2022



## Beta

BETA POLSKA Sp. z o.o.

Skarbimierzyce

ul. Wiosenna 12 - 72-002 Dołuje

tel. 91 48 08 227 - tel. 91 48 08 236

fax: 91 48 08 219

bok@beta-polska.pl

www.beta-polska.pl

998015915



8

Zamieszczane zdjęcia narzędzi należy traktować jako przykładowe.

Beta zastrzega sobie prawo do wprowadzania zmian oraz udoskonaleń w swoich produktach bez powiadomienia.